





-  **Encendido**
Activa/desactiva el detector.
-  **Modo**
Alterna entre el Modo de Tesoro y Monedas (\$) y el Modo de Prospección (T). Activa el Estabilizador de ID de objetivo. Selecciona la opción automática de Balance de tierra y Anulación de ruido.
-  **Modelos**
Se desplaza entre los diferentes modelos de discriminación.
-  **Todos los metales**
Cambia entre el modelo de discriminación seleccionado y el modelo Todos los metales.
-  **Menos**
Ajusta las propiedades, y se desplaza hacia la izquierda por los segmentos de discriminación.
-  **Menú**
Entra en el menú. Accede y se desplaza entre las propiedades de detección.
-  **Localizar/Detectar**
La Localización ayuda a localizar la posición exacta de un objetivo antes de su recuperación. "Detect" abandona las propiedades del menú y vuelve a la detección.
-  **Más**
Ajusta las propiedades, y se desplaza hacia la derecha por los segmentos de discriminación.
-  **Aceptar/Rechazar**
Acepta o rechaza segmentos de discriminación.
-  **Balance de tierra**
Accede al menú de Balance de tierra.
-  **Rastreo**
Alterna entre el Balance de tierra y el Balance de tierra de rastreo.
-  **Luz de fondo**
Activa/desactiva la luz de fondo.

Minelab Electronics Pty Ltd

Tel: +61 (0)8 8238 0888
Email: minelab@minelab.com.au



Minelab International Ltd

Tel: +353 (0)21 423 2352
Email: minelab@minelab.ie



Minelab MEA General Trading LLC

Tel: +971 4 254 9995
Email: minelab@minelab.ae



Minelab Americas Inc

Tel: +1 630 401 8150
Email: info@minelabamericas.com



2 **Cómo funcionan los detectores**

2 Tecnología VFLEX

4 **Montar su X-TERRA 705**

4 Lista de piezas

5 Conectar la bobina

5 Montaje del eje

6 Montaje del apoyabrazos

6 Conectar la caja de control

6 Conectar la caja de control

7 Montaje del cable de la bobina

7 Introducir las pilas

8 **Composición del teclado**

10 Composición de la pantalla LCD

12 **Encender el detector**

12 Modos de detección

14 **Sujetar el detector**

15 Arrastrar el plato

16 **Un ejercicio simple de detección**

17 Audio del detector

18 **Modo de tesoro y monedas**

19 **Modo de prospección**

20 **ID del objetivo**

20 Estabilidad de la ID de objetivo

21 **Escala de discriminación de modelo**

22 Modelos de discriminación predefinidos

24 **Elegir un modelo de discriminación**

24 Discriminación de modelo

24 Discriminación de máscara de hierro

24 Acceso directo a todos los metales

25 Modificar modelos de discriminación

26 **Localización**

26 Localización automática

27 Localización por tamaño

28 **Funcionamiento del menú**

29 Ajustar las opciones del menú

30 **Sensibilidad**

31 Ajustar la sensibilidad

32 **Anulación de ruido**

33 Elegir un canal de anulación de ruido

34 **Umbral**

35 Ajustar el tono de fondo

36 **Volumen**

37 Ajustar el volumen

38 **Tones**

38 Tonos del objetivo

38 Tono de fondo

39 Ajustar los tonos

40 **Balance de tierra**

40 Balance de tierra (Normal)

40 Balance de tierra (Playa)

42 Ajustar el balance a tierra

44 Controlar la compensación de balance de tierra

45 **Comportamiento de las pilas**

46 **Configuración predefinida de fábrica**

46 Configuración predefinida del modo

46 Borrar modelos

48 Identificación de bobina

49 Mensajes de error

50 Sonidos

51 Recuperar el objetivo

52 **Accesorios**

54 Mantenimiento de su X-TERRA 705

55 Características técnicas de X-TERRA 705

56 Formulario de reparación

Inicio rápido Referencia Interior Portada

Los detectores de metal crean un campo electromagnético, que penetra en el suelo. Los objetos metálicos provocan un cambio en este campo debido a su conductividad. El detector detecta este cambio y manda una señal a la caja de control, alertando al operador.

Los detectores de metal pueden determinar el tamaño, forma y composición de los objetos metálicos de debajo del plato. Típicamente, cuanto más grande sea el objeto, más fácilmente se podrá detectar.

! *La frecuencia de un detector es el número de veces que la señal se transmite al suelo, por segundo (medida en Hertz - HZ).
1000Hz = 1kHz.*

X-TERRA 705 usa una frecuencia única (7,5kHz) como la frecuencia de funcionamiento estándar. Esta frecuencia tiene la habilidad de penetrar a mucha profundidad en el suelo y es la más adecuada para las detecciones generales.

X-TERRA 705 también puede funcionar a frecuencias de 3 kHz y 18,75 kHz, dependiendo de la selección de los platos accesorios apropiados (p. 48, 52).

X-TERRA 705 tiene dos modos principales de detección: Modo de tesoro y monedas (p.18) para detecciones generales y Modo de prospección (p. 19) para detectar pepitas de oro y reliquias.

El Modo de prospección especializado ha mejorado la Sensibilidad y su Discriminación de máscara de hierro regulable. Es el modo ideal para la búsqueda de pepitas de oro, pequeñas reliquias, y algunos tipos de joyas.



Los detectores X-TERRA de 2ª generación siguen incorporando la tecnología VFLEX testada por Minelab.

VFLEX utiliza componentes de señales mezcladas y digitales de última generación para ampliar la tecnología de frecuencia única estándar sustituyendo la mayoría de los circuitos analógicos con el procesamiento de señales digitales. La poca cantidad de circuitos analógicos que aún se utilizan han sido diseñados con mucha atención y se han calibrado para obtener una sensibilidad, estabilidad y capacidad de repetición extraordinarias, necesarias para adaptarse al rendimiento del procesamiento digital.

Este cambio radical desde el enfoque tradicional hasta el diseño del detector de metales ha sido posible mediante avances en electrónica que permiten el funcionamiento de asistentes digitales personales, teléfonos móviles y equipos de audio portátil de alta fidelidad.

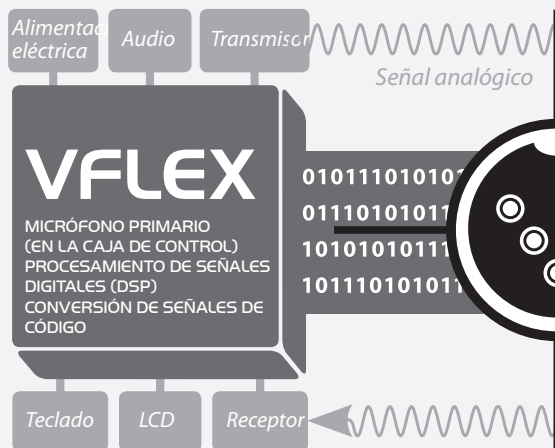

Caja de control

"¡PIIP!"

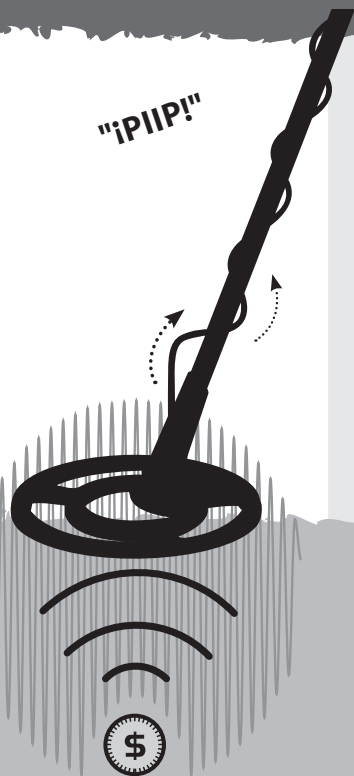

X-TERRA 705 tiene dos configuraciones de plato básicas, cada una con sus propias ventajas.

El plato concéntrico es el estándar, que viene incluido con X-TERRA 705 y es un plato para uso general con excelentes capacidades de localización.

También están disponibles los platos de Doble D. Ofrecen un mejor rechazo de tierra y tienen un perfil de detección diferente.

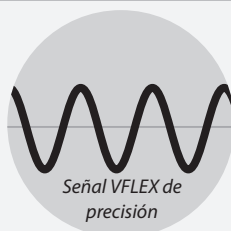
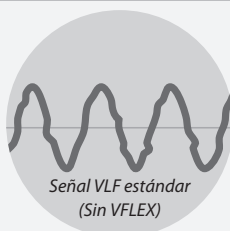

Para el usuario de X-TERRA, esta precisión significa un rendimiento confiable y una mejor inmunidad a las condiciones ambientales como la mineralización del suelo, la interferencia electromagnética y las variaciones de temperatura.

VFLEX requiere bobinas que hayan sido adecuadamente fabricadas y calibradas. Cada vez que el detector se inicia, los microcontroladores de la caja de control y la bobina se comunican mediante un enlace de datos digitales.

Los datos sobre el plato se envían a la caja de control, para que el detector 'sepa' qué tipo de plato se encuentra instalado y para que pueda configurar los parámetros de funcionamiento adecuados.

De este modo optimiza el rendimiento, y también prepara el detector 'para el futuro', donde podrá funcionar a diferentes frecuencias dependiendo de las propiedades electrónicas del plato.

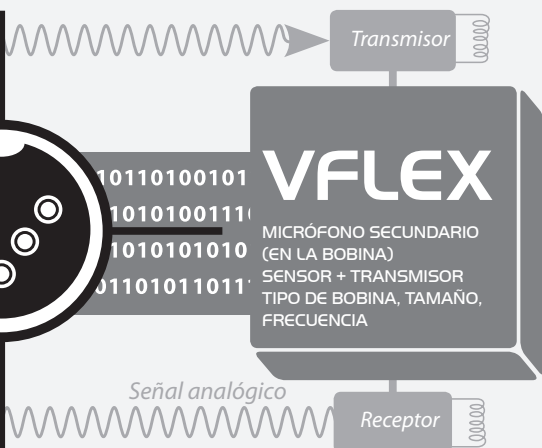

Plato

Lista de piezas

Antes de montar su X-TERRA, compruebe que el embalaje incluye las siguientes piezas:

- 1 Bobina
- 2 Placa protectora (incorporada a la bobina)
- 3 Eje inferior
- 4 Eje medio
- 5 Eje superior
- 6 Apoyabrazos
- 7 Base de apoyo
- 8 Caja de control
- 9 Tornillo de la caja de control
- 10 Arandelas de goma (2)
- 11 Tuerca mariposa de plástico
- 12 Tuerca de plástico
- 13 Tornillo del apoyabrazos
- 14 Correa del apoyabrazos
- 15 Pestañas de velcro (2)
- 16 Tarjeta de garantía
- 17 Manual de instrucciones *lo está sujetando* 😊

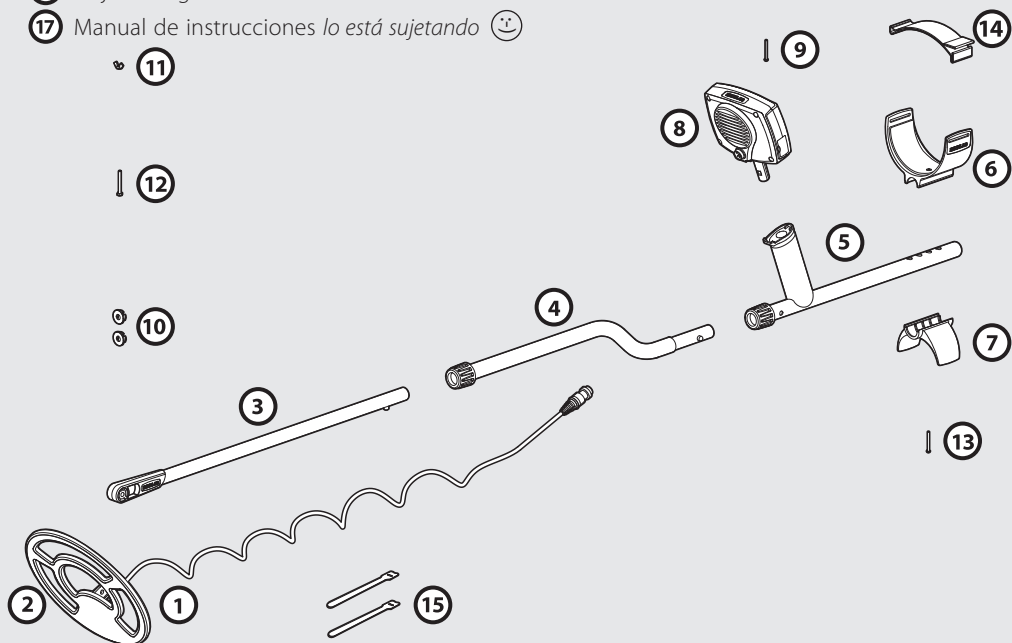
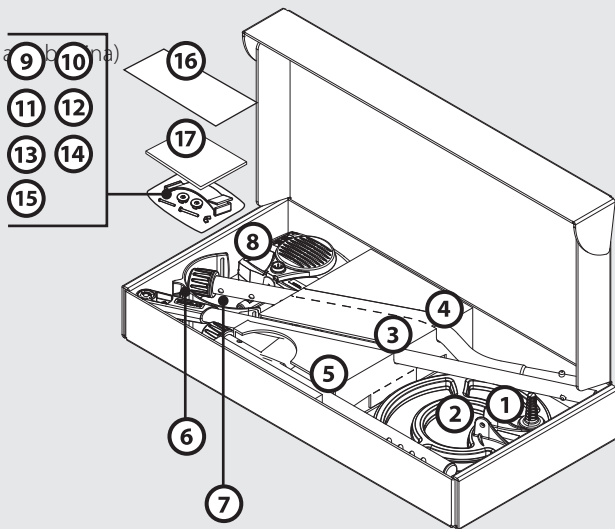

Conectar el plato

- 1** Conecte las arandelas de goma en los agujeros de cada lado de la horquilla del eje inferior.
- 2** Deslice la horquilla en la abrazadera de la horquilla encima de la bobina. Asegúrese de que la clavija accionada por resorte en el eje inferior esté apuntada hacia abajo.
- 3** Introduzca el perno de plástico por la horquilla y la abrazadera de la horquilla.
- 4** Fíjelo con la tuerca mariposa de plástico proporcionada, con cuidado para no dañar el hilo del perno con una presión excesiva. Puede ser que deba aflojarlo para ajustar la bobina en un ángulo de detección cómodo.

! *El cable de la bobina está conectado directamente a la bobina y no se puede retirar. Si intenta desconectar este cable, su garantía quedará anulada.*

Montaje de los ejes

- 1** Asegúrese de que los amarres con cierre de los ejes estén aflojados rotándolos en sentido antihorario.
- 2** Comprima la clavija accionada por resorte del eje inferior y deslícela hasta el eje medio hasta que la clavija alcance los agujeros de ajuste.
- 3** La clavija se soltará automáticamente y se activará de inmediato. Coloque el eje medio en el eje superior del mismo modo.
- 4** Cuando los ejes estén colocados, fíjelos en su lugar rotando los amarres con cierre en sentido horario.

! *La ubicación de la estructura del eje superior utiliza **dos** clavijas accionadas por resorte para reforzar la unión, una en cada lado del eje*

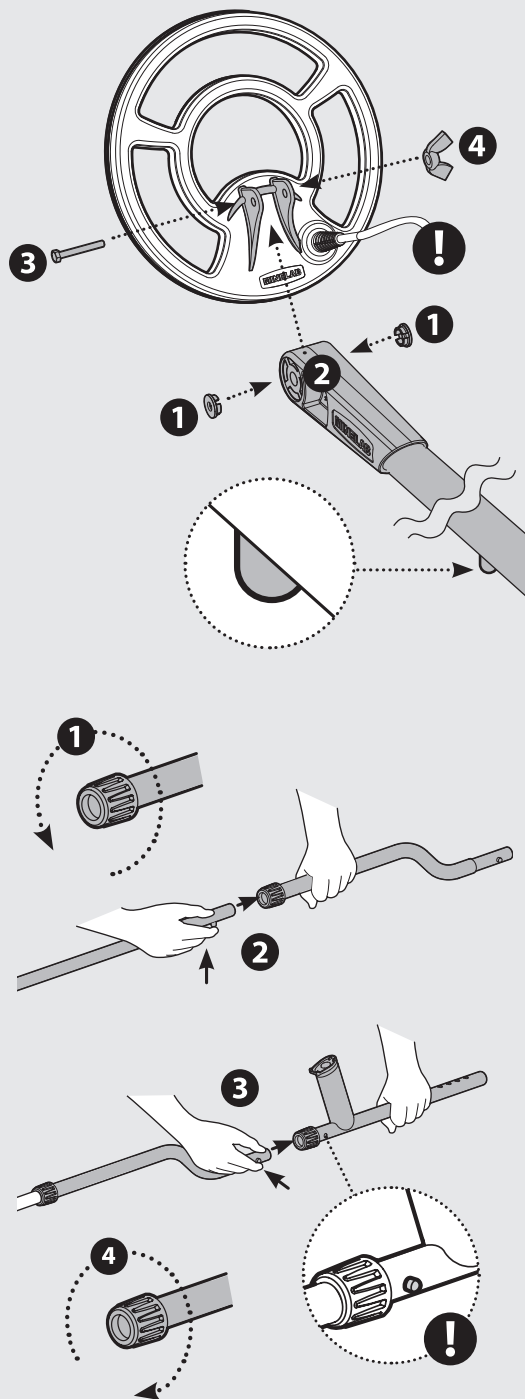

Montaje del apoyabrazos

- 1** Coloque el apoyabrazos encima del eje superior, alineando el agujero central en el apoyabrazos con un agujero en el eje de aluminio. Coloque el apoyabrazos para que se adapte a la longitud de su brazo (*Sujetar el detector, p. 14*).
- 2** Introduzca el tornillo hacia arriba por la base de apoyo, eje superior y apoyabrazos. Fije el tornillo, con cuidado para no apretarlo excesivamente o dañar el hilo.
- 3** Con el velcro hacia arriba, ate la correa del apoyabrazos a través de ambos agujeros en el apoyabrazos. Asegúrese de que el extremo de la correa esté fijada por fuera desde su brazo.

Conectar la caja de control

- 1** Con la pantalla LCD hacia arriba, empuje la caja de control hacia el extremo del mango hasta que encaje en su sitio.

La caja de control se puede retirar con facilidad para embalaje y transporte.

Desconectar la caja de control

Sujete el detector firmemente contra su cuerpo, agarre la caja de control y tire de ella por el mango.

Conexión permanente de la caja de control

- 1** Aunque la caja de control de X-TERRA está diseñada para que se pueda retirar con facilidad para embalaje y transporte, Minelab ha disponibilizado la opción de unir la caja de control con el mango de modo permanente.
- 2** Retire la pequeña goma circular introducida en el lado derecho superior del mango.
- 3** Introduzca el tornillo proporcionado en el agujero y fíjelo utilizando un taladro Phillips. Guarde la goma circular en un sitio seguro, en el caso de utilizarlo en el futuro.

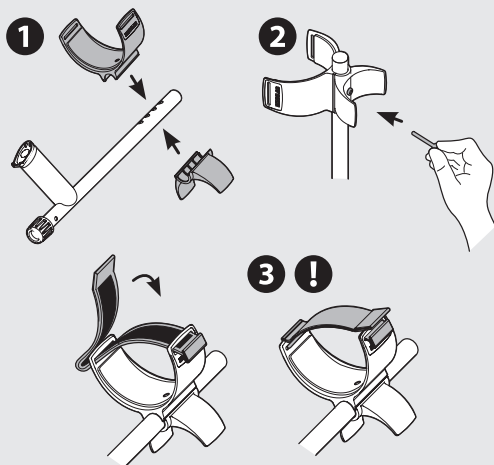

! X-TERRA 705 está diseñado para utilizarse con la mano derecha o izquierda indistintamente. Esta imagen muestra la correa de velcro atada por fuera en el brazo izquierdo.

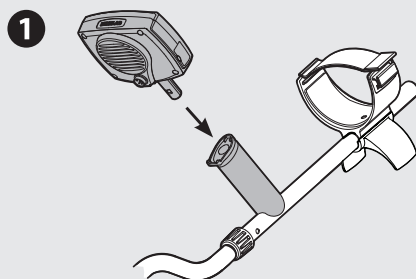

! Recuerde de retirar este tornillo antes de intentar desconectar la caja de control de la manija. Si no es así, podría causar daños.

! Si no considera esta opción, puede pegar la goma circular en su sitio utilizando un sellante de silicona u otro adhesivo adecuado.

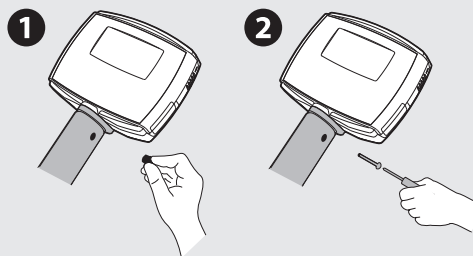

Montaje del cable del plato

- 1 Enrosque el cable de la bobina alrededor del eje inferior y medio las veces suficientes para reducir la parte floja.
- 2 Utilice las pestañas de velcro para mantener el cable de la bobina en su sitio contra el eje. Se recomienda que utilice una pestaña en el eje inferior cerca de la bobina y la otra pestaña en el eje medio antes de que el cable llegue al otro lado de la caja de control.
- 3 Alinee el enchufe del plato y empújelo hacia la toma de la parte de detrás de la caja de control, tensando firmemente el anel de retención para mantenerlo en su sitio.

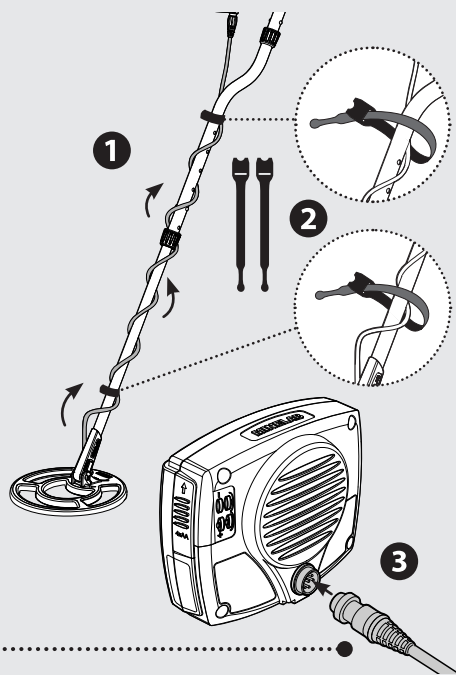

Introducir las pilas

X-TERRA 705 utiliza 4 x pilas AA que no están incluidas con el detector
(*Comportamiento de las pilas, p. 45*).

- 1 Acceda al compartimiento de las pilas a través de la tapa de la batería situada al lado de la caja de control. Deslice la tapa del compartimiento de la batería hacia arriba con su dedo pulgar.
- 2 Coloque las pilas individuales en el compartimiento como se indica en la imagen, asegurando que los contactos positivo (+) y negativo (-) coincidan con la imagen de la caja de control.
- 3 Cierre la tapa de la batería pulsándola y deslizándola hacia abajo.

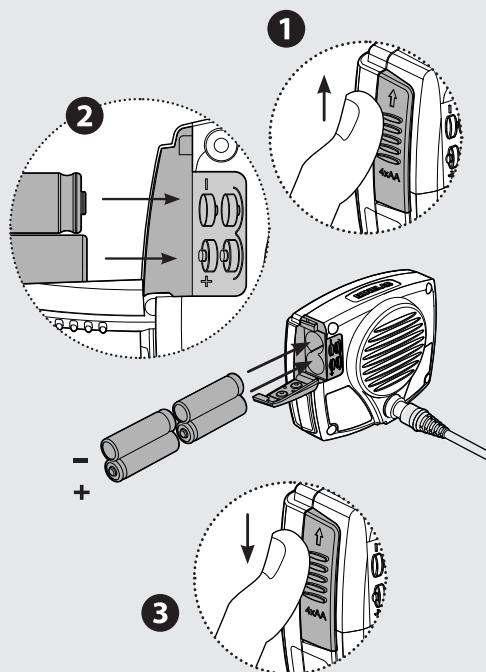

! Si el detector no se enciende correctamente, compruebe la orientación de las pilas. El detector no se dañará si las pilas se introducen incorrectamente.

Encendido

Activa/desactiva el detector.

Modelos

Se desplaza por los diferentes modelos de discriminación (sólo en modo de tesoro y monedas).

Modo

Este botón tiene tres funciones.

Alterna entre el **Modo de tesoro y monedas** (🏠) y el **Modo de prospección** (⏏).

Activa el **Estabilizador de ID de objetivo**.

Selecciona la opción automática para el **Balance de tierra** y la **Anulación de ruido**.

Todos los metales

Cambia entre el modelo de discriminación seleccionado y el modelo Todos los metales.

Menos

Ajusta las propiedades, reduce la máscara de hierro y se desplaza a la izquierda a través de los segmentos de discriminación.

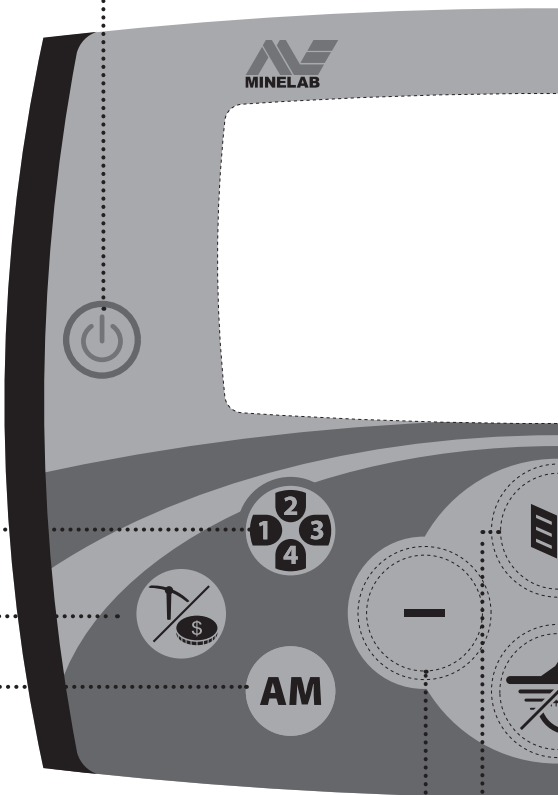

Menú/Seleccionar

Entra en el menú. Accede y se desplaza entre las propiedades de detección.

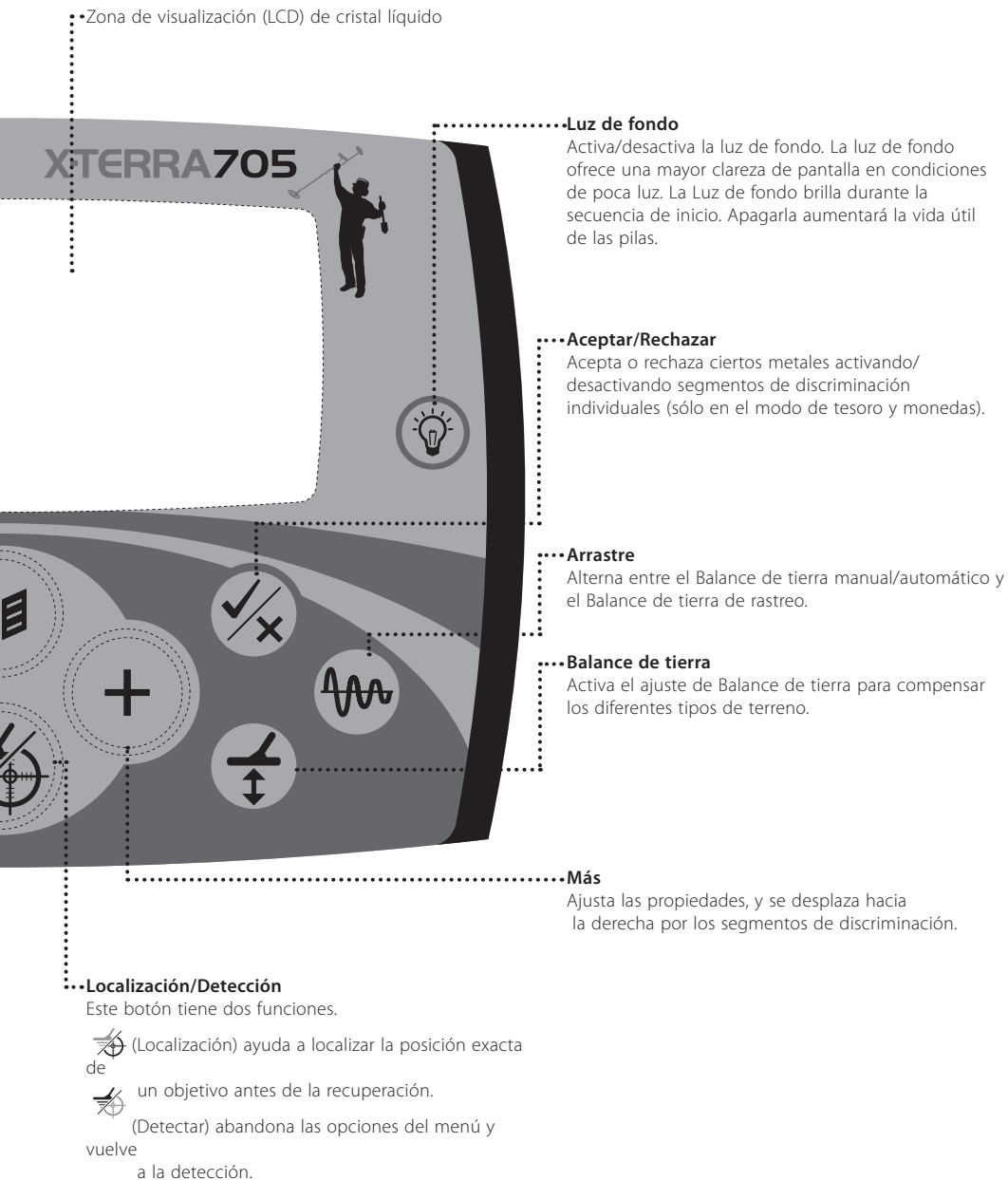

•Zona de visualización (LCD) de cristal líquido

•••••**Luz de fondo**

Activa/desactiva la luz de fondo. La luz de fondo ofrece una mayor claridad de pantalla en condiciones de poca luz. La Luz de fondo brilla durante la secuencia de inicio. Apagarla aumentará la vida útil de las pilas.

•••••**Aceptar/Rechazar**

Acepta o rechaza ciertos metales activando/desactivando segmentos de discriminación individuales (sólo en el modo de tesoro y monedas).

•••••**Arrastre**

Alterna entre el Balance de tierra manual/automático y el Balance de tierra de rastreo.

•••••**Balance de tierra**

Activa el ajuste de Balance de tierra para compensar los diferentes tipos de terreno.

•••••**Más**

Ajusta las propiedades, y se desplaza hacia la derecha por los segmentos de discriminación.

•••••**Localización/Detección**

Este botón tiene dos funciones.

 (Localización) ayuda a localizar la posición exacta de un objetivo antes de la recuperación.

 (Detectar) abandona las opciones del menú y vuelve a la detección.

! Los auriculares no están incluidos con X-TERRA 705 (Accesorios, p. 52).

Auriculares

Este icono indica que se los auriculares están conectados y que se ha seleccionado el Tono de fondo y Volumen de los auriculares (*Volumen*, p. 36).

Pilas

Este icono indica la cantidad de energía que queda en las pilas (*Comportamiento de las pilas*, p. 45).

Todos los metales (AM)

Indica que se ha seleccionado el modelo de Todos los metales. Este modelo no tiene discriminación y admitirá señales de todo tipo de metales, tanto féreos como no féreos (*Modelos de discriminación predefinidos*, p. 22).

Modelos

Los Modelos de discriminación predefinidos se utilizan para adaptarse a diferentes preferencias de búsqueda (sólo en Modo de tesoro y monedas).

X-TERRA 705 tiene cuatro modelos. (*Discriminación predefinida Modelos*, p. 22).

Máscara de hierro (IM)

Indica que se ha seleccionado la discriminación de la máscara de hierro (sólo para el modo de prospección) (*Modelos de discriminación predefinidos*, p. 22).

ID de objetivo

El margen numérico de la ID de objetivo es de -8 a 48. Los números negativos indican objetivos féreos y los números positivos indican objetivos no féreos (Modo de tesoro y monedas).

Estos números también tienen otras funciones. Se utilizan cuando ajusta las opciones del menú y para mostrar el valor de la máscara de hierro (*ID de objetivo*, p. 20).

Escala de discriminación

Se utiliza para la Discriminación de modelos (sólo en Modo de tesoro y monedas) y para la Discriminación de la máscara de hierro (sólo para el Modo de prospección) (*Escala de discriminación de modelos*, p. 21).

Estabilidad de la ID de objetivo

Este icono indica que se ha seleccionado la Estabilidad de ID de objetivo (*Estabilidad de ID de objetivo*, p. 20).

Luz de fondo

Este icono indica cuándo se activa la luz de fondo.

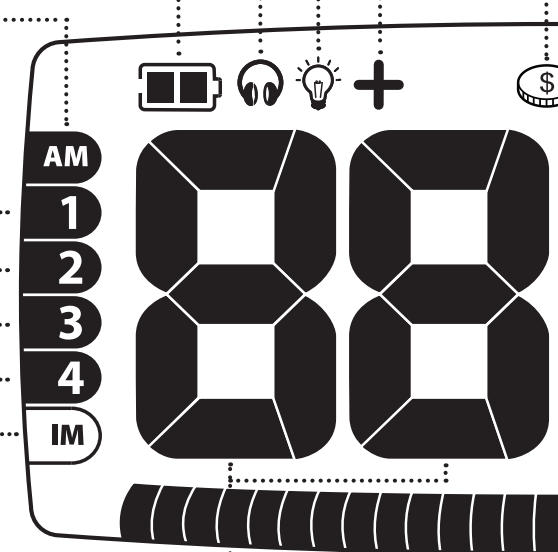

Identificación de rechazo

Se parece cuando se rechaza un segmento de discriminación. Desaparece cuando acepta un segmento de discriminación (*Modificar segmentos de discriminación*, p. 25).

Modo de tesoro y monedas

Este icono indica que se ha seleccionado el Modo de tesoro y monedas (*Modo de tesoro y monedas, p. 18*).

Modo de prospección

Este icono indica que se ha seleccionado el Modo de prospección (*Modo de prospección, p. 19*).

Rastreo

Este icono indica que se ha seleccionado el Balance de tierra de rastreo (*Ajustar el Balance de tierra, p. 42*).

Playa

Este icono indica que se ha seleccionado el Balance de tierra (Playa) (*Balance de tierra (Playa), p. 40*).

Indicador de Profundidad

El indicador de profundidad es una guía relativa a la profundidad del objetivo. Cuanto más flechas aparezcan, a más profundidad se encontrará probablemente el objetivo (sólo para el Modo de tesoro y monedas).

1 flecha es aproximadamente de 0-2" (0-5cm).
Los objetivos a profundidades superiores a 10" (25cm) mostrarán 5 flechas.

! La profundidad real será más exacta para monedas que para objetivos de residuos féreos.

Objetivo poco profundo

Objetivo profundo

Localización

Indica que se ha activado la Localización (*Localización, p. 26*).

Escala del menú

Consta de 10 segmentos en una línea de escala circular. Esto funciona en correspondencia con la ID numérica para mostrar el valor del ajuste de la función seleccionada. La escala del menú también funciona con la Localización para indicar la proximidad del plato al objetivo (*Funcionamiento del menú, p. 28*).

Menú

Una lista de propiedades (Sensibilidad, Anulación de ruido, Tono de fondo, Volumen y Tonos) que se puede ajustar para personalizar las preferencias personales (*Funcionamiento del menú, p. 28*).

! Sólo se puede acceder al Balance de tierra a través del botón **Balance de tierra**. (*Balance de tierra, p. 40*)

Se recomienda encender el detector sólo en el exterior, lejos de fuentes de interferencias electromagnéticas.

Hay muchos objetos metálicos en casa (ej. clavos en el suelo, refuerzo en las paredes) que provocarán una sobrecarga de la electrónica del detector.

También puede producirse interferencia con televisores y otros electrodomésticos. En este caso, el detector puede mostrar un funcionamiento errático, y varias señales falsas.

Si el detector produce un sonido de sobrecarga y muestra **OL** en la pantalla LCD, aleje el plato de la fuente de sobrecarga (*Mensajes de error, p. 49*).

! La sobrecarga no es dañina para la electrónica del detector.

Modos de detección

Antes de la detección, es importante entender que X-TERRA 705 puede funcionar en dos modos de detección diferentes, el *Modo de tesoro y monedas*, p. 18 y el *Modo de prospección*, p. 19.



Los símbolos del Modo de prospección y del Modo de tesoro y monedas aparecerán por todo el resto de este manual para indicar funciones específicas para cada modo.



1 Pulse **Encendido**

Aparecerá una breve secuencia de inicio y se oír una melodía.

Cuando esté encendido, el detector entrará en Modo de tesoro y monedas por defecto de fábrica. No se producirá ninguna lectura numérica hasta que no se detecte algún objeto metálico.

Configuración de fábrica del modo de tesoro y monedas

Modelo de discriminación	1
Sensibilidad	16
Balance de tierra	(Fijo) 27
Canal de anulación de ruido	0
Tono de fondo (altavoz)	12
Tono de fondo (auriculares)	10
Volumen (altavoz)	25
Volumen (auriculares)	20
Tonos del objetivo	4

1 Pulse **Modo**

para alternar entre el Modo de tesoro y monedas y el Modo de prospección.

Configuración de fábrica del modo de prospección

Máscara de hierro	5
Sensibilidad	22
Balance de tierra	(Rastreo)
Canal de anulación de ruido	0
Tono de fondo (altavoz)	10
Tono de fondo (auriculares)	8
Volumen (altavoz)	25
Volumen (auriculares)	20
Tono de fondo	22

! La imagen representa el aspecto de la pantalla LCD que muestra algunos de los iconos que aparecen durante el inicio. Tenga en cuenta que no todos los iconos de la pantalla aparecen al mismo tiempo.

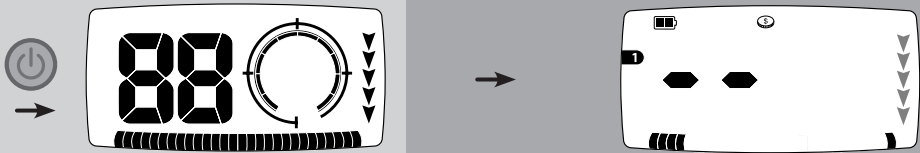

! X-TERRA 705 puede guardar configuraciones separadas para cada modo. Cuando cambie el Modo de detección, las opciones del menú que hayan cambiado **parpadearán durante tres segundos**.

Por ejemplo, si la Sensibilidad es 16 en el Modo de tesoro y monedas y 22 en el Modo de prospección, el icono de Sensibilidad parpadeará durante tres segundos cuando cambie el Modo de detección.

! Muchos gráficos de la pantalla de este manual, que se refieren a funciones y características comunes en ambos modos, muestran apenas la pantalla del Modo de tesoro y monedas.

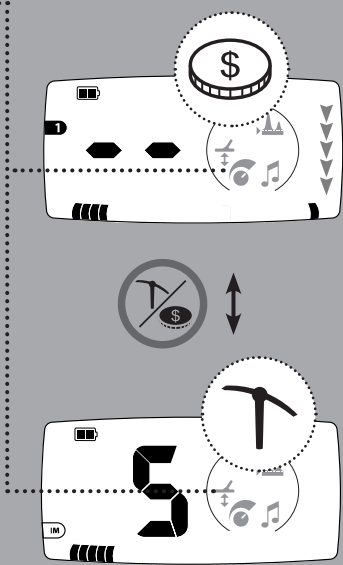

Para sujetar el detector, ate su brazo con el apoyabrazos y la correa. Agarre el mango del detector y repose su antebrazo en el apoyabrazos.

Su codo debería reposar justo encima de la parte superior del apoyabrazos. Tense ligeramente la correa de velcro y fíjela alrededor de su brazo.

La posición correcta del apoyabrazos y la longitud del eje deberían permitirle balancear la bobina delante de su cuerpo sin tener que adoptar una posición encorvada o forzada.

Para regular la longitud de los ejes, deshaga los amarres con cierre, comprima los pernos de resorte de los ejes y súbalos o bájelos según sus preferencias. Cuando todos los ejes estén en posición, rote los amarres de cierre en sentido horario hacia los ejes hasta que queden fijados con firmeza (*Montaje de los ejes, p. 5*).

Para regular la posición del apoyabrazos, retire el tornillo del apoyabrazos y mueva el apoyabrazos y la base de apoyo a la posición deseada (*Montaje del apoyabrazos, p. 6*).

! Piense en el detector como una extensión de su brazo. Debería quedar en línea recta con su antebrazo y ser cómodo y ligero cuando lo levante.

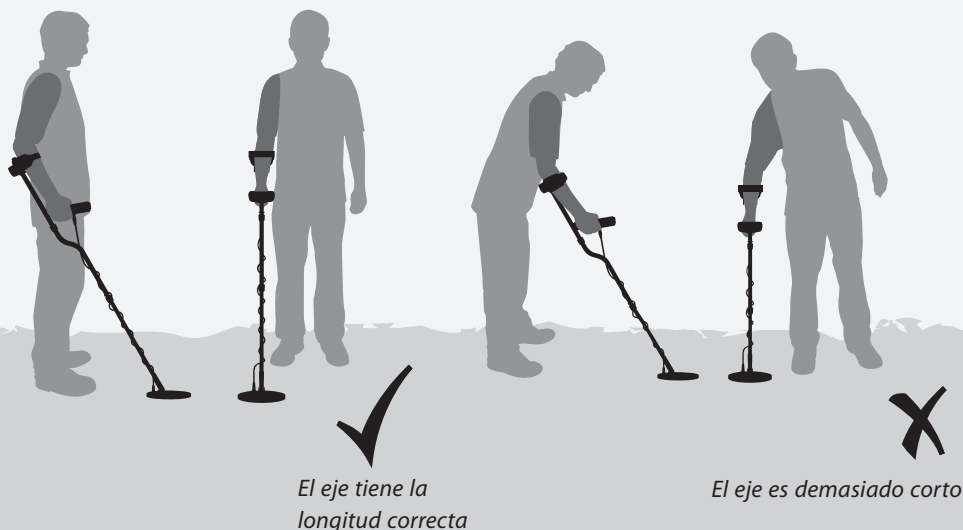

Cuando esté en el exterior, intente arrastrar el plato por el suelo en movimiento lateral, mientras camine despacio hacia adelante. Sobreponga ligeramente el arrastre anterior para asegurar una cobertura total del suelo. Una velocidad de arrastre media sería de tres

segundos de izquierda a derecha a izquierda.

Es importante mantener la bobina cerca y paralela al suelo en todo momento. De este modo aumentará la profundidad de detección y la respuesta a pequeños objetos. Evite raspar excesivamente el plato contra el suelo, ya que podría originar señales falsas e IDs de objetivo inexactas.

Cualquier variación en la altura de la bobina al final de cada balanceo también puede causar sonidos confusos y reducir la profundidad de detección.

! *Intente arrastrar el plato más rápido en el Modo de tesoro y monedas para una detección e identificación de objetivo mejorada.*

Intente arrastrar el plato más despacio en el Modo de prospección para detectar mejor el objetivo y separarlo de las señales de mineralización del terreno.

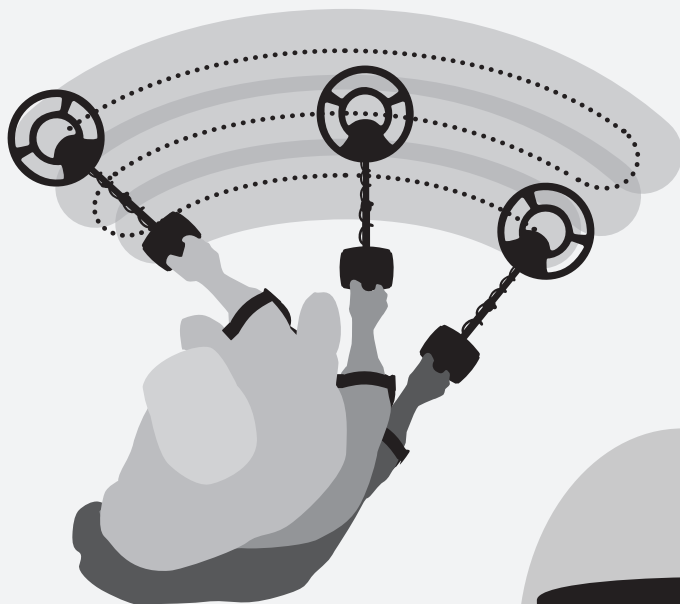

1" (2.5cm)
bobina paralela al suelo

! *El plato de X-TERRA 705 es impermeable. (Mantenimiento de su X-TERRA 705, p. 54)*

Los objetos metálicos enterrados se denominan como objetivos. Antes de tratar de localizar o de recuperar objetivos reales es importante comprender cómo interpretar las respuestas visuales y de audio del detector.

Un buen modo para familiarizarse con la detección es testar el detector con una gran variedad de objetos metálicos. Este ejercicio es una lección simple sobre cómo el detector interpreta los objetos metálicos.

Recoja varios objetos metálicos diferentes, ej. monedas, joyas de oro y plata, un clavo, una anilla, botones metálicos y hojas de aluminio.

Leve el detector afuera, lejos de campos electromagnéticos o de objetos metálicos.

Alinee los objetos, dejando un espacio suficiente entre ellos para permitir que la bobina pase entre los objetos.

Pase el plato a través de los objetos, uno cada vez, y observe la pantalla LCD así como los sonidos del detector cuando detecte cada objeto.

No se preocupe si el detector no produce un sonido por encima del clavo — eso es porque el detector se inicia con el Modelo 1 por defecto, una configuración que excluye señales provenientes de objetivos entre residuos comunes, incluyendo objetivos féreos.

Nota: Si recibe señales desde una zona de terreno despejado, podría haber objetos metálicos desconocidos enterrados. Intente buscar otra zona.

Si el detector produce sonidos de chasquido o de crujido y muestra números cuando el plato no se encuentra por encima de uno de los objetos metálicos, pruebe de reducir su Sensibilidad (p. 30). Una vez estabilizado, el detector sonará y mostrará números únicamente cuando se pase el plato por encima de un objetivo.

! Este ejercicio de prueba se puede usar cuando se ajustan las propiedades del detector (Sensibilidad, p. 30; Tono de fondo, p. 34; Volumen, p. 36; Tonos, p. 38)



Clavo

Anilla

Lámina

Monedas

Joyas

Respuesta del objetivo (Respuesta del objetivo metálico)

Es el sonido emitido por el detector cuando se localiza un objetivo y no se discrimina (rechazado).

 En el Modo de tesoro y monedas, un objetivo altamente conductor (ej. una moneda grande de plata) emitirá generalmente un sonido alto y un objetivo férreo emitirá generalmente un sonido bajo.

 En el Modo de prospección, un objetivo causará un cambio brusco en el tono y volumen del Tono de fondo. Las detecciones sólo se indican por un sonido.

(Tonos, p. 38)

(Sonidos, p. 50)

Señales falsas

El detector también puede emitir Señales falsas (ruido) cuando no está sobre tierra o con el plato inmóvil. Estas señales pueden no ser de objetivo, sino de interferencia electromagnética de su alrededor (EMI). Las funciones de Balance de tierra y Anulación de ruido se pueden utilizar para superar estas señales falsas.

(Anulación de ruido, p. 32)

(Balance de tierra, p. 40)

Tono de fondo (sonido de fondo)

Éste es el zumbido de fondo producido por el detector, utilizado para distinguir los objetos deseados de los no deseados.

Silencio

Cuando se detecta un objetivo rechazado, el sonido del Tono de fondo se silencia para indicar que se ha localizado un objetivo por debajo del plato pero que ha sido rechazado por su modelo de discriminación. El silencio es un modo útil de distinguir los objetivos deseados de los no deseados.

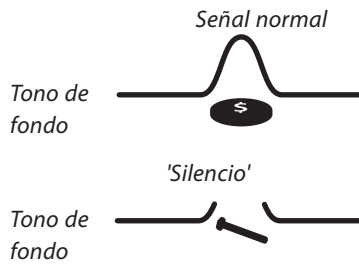

Los terrenos altamente mineralizados pueden producir señales falsas y distraer de los objetivos reales.



El **Modo de tesoro y monedas** se utiliza para detectar objetos de valor incluyendo monedas modernas y antiguas, joyas y artefactos. Los objetos no deseados como anillas y tapones de botellas pueden ser rechazados. Este modo se puede utilizar en una gran variedad de ambientes, como parques y playas de agua salada.

Los números (ID de objetivo) y la escala de segmentos (Escala de discriminación de modelos) se utilizan para identificar objetos metálicos específicos en el suelo.

ID de objetivo

Los objetos metálicos se denominan objetivos. La ID de objetivo es la indicación numérica de un objeto metálico determinado.

 *Un objeto metálico, en el Modo de tesoro y monedas, se identifica por un sonido único de "biip" (Tonos de objetivo, p. 38).*

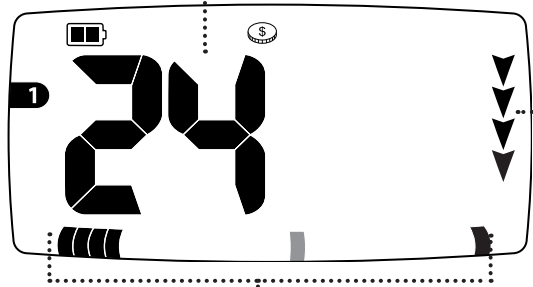

Escala de discriminación de modelos

Cada objetivo detectado se representa por un segmento en la Escala de Discriminación de Modelos. Activando/desactivando los segmentos individuales, puede aceptar o rechazar señales de objetivos. Un icono intermitente indica una detección de metal determinada.

Profundidad

Las flechas de profundidad indican la profundidad relativa de un objetivo al plato.

 *Las flechas de profundidad sólo funcionan en el Modo de tesoro y monedas.*

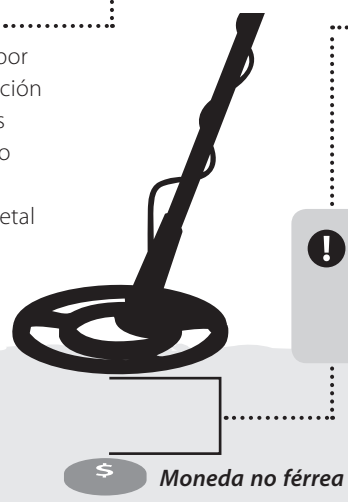

Modo de prospección se utiliza para encontrar metal, como pepitas de oro y reliquias en zonas difíciles y de alta mineralización.

Los objetivos se identifican sólo por audio. El número de la pantalla no está relacionado con el objetivo, sino que muestra el valor de la máscara de hierro, igual que la Escala de discriminación. En este modo, el detector se vuelve más sensible a señales de objetivos más pequeños.

Los números (Nivel de máscara de hierro) y la escala de segmentos (Escala de discriminación de máscara de hierro) se utilizan para identificar el número de señales de hierro que el detector rechaza.

 *Un objeto metálico, en el Modo de prospección, se identifica por un cambio brusco en tono y volumen del Tono de fondo (Tono de fondo, p. 38).*

Nivel de la máscara de hierro (IM)

La información numérica del Nivel de la máscara de hierro (no como el identificador de objetivos determinados como en el Modo de tesoro y monedas).

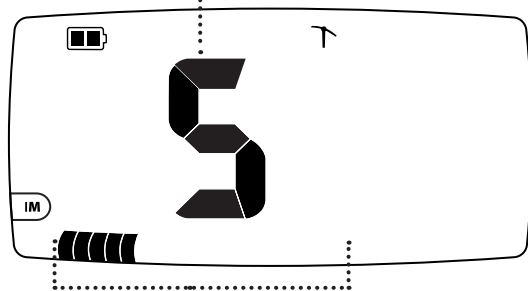

Escala de discriminación de la máscara de hierro

La indicación visual de la Escala de discriminación de la máscara de hierro. Aumentando el Nivel de la máscara de hierro, rechazará más señales de hierro. El margen de la máscara de hierro es de 0-20 y sólo utiliza los primeros 20 segmentos de la Escala de discriminación.

 *Cuando utilice el Modo de prospección, los platos de Doble D a veces mejoran su rendimiento y balance de tierra en zonas de alta mineralización.*



 **Pepitas de oro**

Los objetos metálicos enterrados se denominan como **objetivos**. Las señales de objetivos contienen información de conductividad y férrea.

Cuando se pasa el plato por encima de un objetivo, el detector procesa digitalmente la señal del objetivo y la muestra como un número. La Identificación de Objetivo (ID) se usa para distinguir un tipo de objetivo metálico de otro.

Los números de ID de objetivo varían desde -8 to 48. Los números negativos representan objetivos férreos y los números positivos representan objetivos no férreos.

La última ID de objetivo detectada permanece en pantalla hasta detectarse otro objetivo. Si el detector pasa por encima de un objetivo que rechaza, la pantalla mostrará dos guiones en vez de un número.

1 Estabilidad de la ID de objetivo

X-TERRA 705 dispone de una Escala de discriminación, pero puede resultar en estabilidad de la ID de objetivo visualizada en algunas zonas con terreno de alta mineralización.

En algunos casos, los números de la ID de objetivo se pueden estabilizar mejor utilizando un Estabilizador de ID de objetivo. El Tono del objetivo puede que no siempre coincida con la ID del objetivo estabilizado.

2 Activar la estabilidad de la ID de objetivo

En la pantalla de detección, mantenga pulsado **Modo**  durante tres segundos. Aparecerá el **+** icono indicando que la Estabilidad de ID de objetivo está activada.

Para desactivar la Estabilidad de la ID de objetivo, mantenga pulsado el **Modo**  durante tres segundos. Aparecerá el icono **+**, indicando que la Estabilidad de ID de objetivo está desactivada.

ID de objetivo

El identificador numérico de un objeto metálico específico por debajo del suelo.

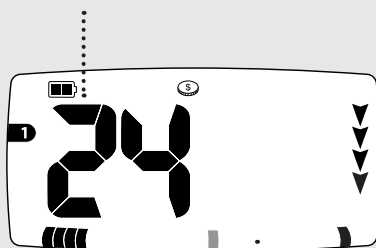

Segmento de discriminación

Cada segmento se refiere a un cierto tipo de señal de metal. Los segmentos pueden desactivarse (para aceptar objetivos) o activarse (para rechazar objetivos) lo que acepta o rechaza señales de los objetos metálicos correspondientes.

 Un icono gris en la imagen de este manual representa un icono intermitente en el detector.



Mantenga pulsado para activar/desactivar la Estabilidad de ID de objetivo.

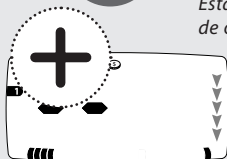

 Muchos de los gráficos en la pantalla de este manual se refieren a X-TERRA 705 funcionando en Modo de tesoro y monedas.

Además de la ID de objetivo, los objetivos se representan también como un segmento específico en una escala lineal en la parte inferior de la pantalla.

Cada segmento de discriminación representa un nivel de conductividad y un contenido férreo.

Los objetivos no férricos son los que no contienen hierro, tales como oro, plata, cobre y bronce. Los objetivos no férricos son muchas veces más altos en conductividad y están representados por los segmentos de la parte derecha.

Los objetivos férricos son los que contienen hierro (ej. clavos). Son generalmente

magnéticos y están representados por los segmentos del lado izquierdo.

Los objetivos deseados y no deseados pueden aparecer en cualquier lugar a lo largo de la escala de discriminación, por ejemplo:

Objetivo férreo deseado - Moneda canadiense

Objetivo férreo no deseado - clavo de hierro

Objetivo no férreo deseado - moneda de oro

Objetivo no férreo no deseado - anilla

Los segmentos de discriminación se pueden activar o desactivar, rechazando o aceptando ciertos objetivos, respectivamente (*Modificar modelos de discriminación, p. 25*).

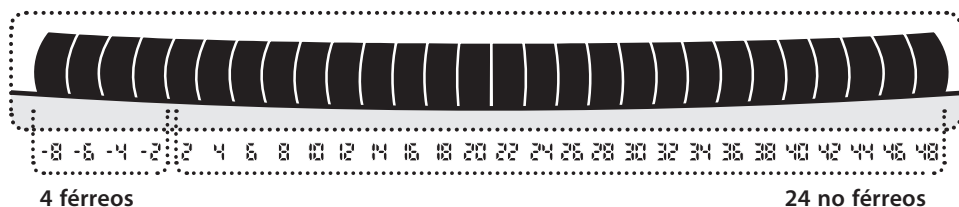

X-TERRA 705 tiene 28 segmentos de ID. Las IDs de objetivo varían entre -8 y 48, aumentando en intervalos de 2.

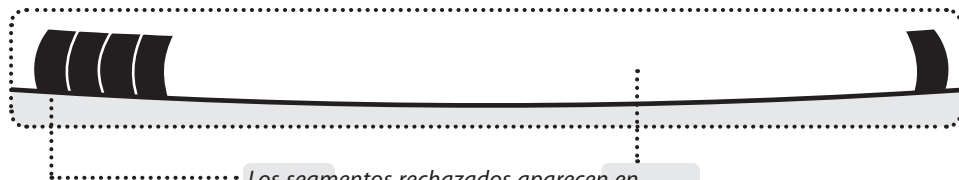

Los segmentos rechazados aparecen en negro, los segmentos aceptados desaparecen totalmente (permitiendo señales de los objetos metálicos). Las combinaciones de segmentos aceptados o rechazados se denominan Modelos de discriminación.

 X-TERRA 705 tiene un Modelo de todos los metales, cuatro Modelos de discriminación predefinidos y una Máscara de hierro.

Las combinaciones de segmentos aceptados o rechazados se denominan como Modelos de discriminación. X-TERRA tiene unos Modelos de discriminación predefinidos que se han personalizado para detectar objetos deseados generales, tales como monedas y joyas.

Puede modificar los modelos 1, 2, 3 y 4 para crear sus propios modelos de discriminación personalizados. Los modelos modificados se guardan automáticamente cuando cambie los modelos y cuando apague el detector.

(Modificar modelos de discriminación, p. 25)
(Borrar modelos, p. 46)

 En el Modo de prospección, la finalidad es encontrar objetivos en terrenos "difíciles", mineralizados, donde las señales de objetivos se sobrepongan.

La Escala de discriminación se vuelve una Escala de discriminación de férreos ampliada (Escala de discriminación de máscara de hierro).

Si la función de Máscara de hierro se ajusta a 0, la mayoría de pepitas de oro se aceptarán, pero algunos residuos férreos también se aceptarán.

Si la función de Máscara de hierro se ajusta a 20, se rechazarán más residuos férreos, pero también se rechazarán algunas pepitas de oro.

 **Se recomienda que los niveles de la máscara de hierro se mantengan bajos para evitar ignorar objetivos valuosos.**

 **Modelo de todos los metales**
Acepta señales de todo tipo de metales, todo desde joyas hasta clavos oxidados (*todos los IDs de objetivos*). No se rechaza ninguna de las señales de objetivo

 **Modelo 1**
Acepta señales de objetivos no férreos, ej. joyas de oro y monedas de plata (*IDs de objetivo: 2, 4, 6, 8, 10, 12, 14, 16, 18, 20, 22, 24, 26, 28, 30, 32, 34, 36, 38, 40, 42, 44, 46*). Rechaza objetos férreos y rocas cálidas (*IDs de objetivos:*

 -8, -6, -4, -2, 48).

Modelo 2
Acepta señales de objetivos no férreos (*IDs de objetivos 8, 10, 12, 28, 30, 32, 34, 36, 38, 40, 42, 44, 46*). Rechaza los de los objetivos férreos, rocas cálidas y otros objetivos no férreos, ej. papel de

 aluminio y anillas (*IDs de objetivos -8, -6, -4, -2, 2, 4, 6, 14, 16, 18, 20, 22, 24, 26, 48*).

Modelo 3
Acepta señales de algunos objetivos férreos (reliquias) y la mayoría de objetivos no férreos (*IDs de objetivos -6, -4, 6, 8, 10, 12, 14, 16, 18, 20, 22, 24, 26, 28, 30, 32, 34, 36, 38, 40, 42, 44, 46*). Rechaza los de los objetivos férreos, rocas

 cálidas y algunos objetivos no férreos, ej. papel de aluminio (*IDs de objetivos -8, -2, 2, 4, 48*).

Modelo 4
Acepta señales de objetivos no férreos, ej. joyas de oro y monedas de plata (*IDs de objetivo: -2, 2, 4, 6, 8, 10, 12, 14, 16, 18, 20, 22, 24,*

 26, 28, 30, 32, 34, 36, 38, 40, 42, 44, 46). Rechaza la mayoría de objetos férreos y rocas cálidas (*IDs de objetivos: -8, -6, -4, 48*)

Máscara de hierro
Acepta o rechaza señales de objetivos férreos y no férreos, ej. pepitas de oro.

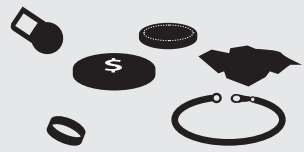
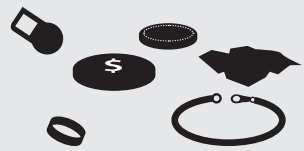
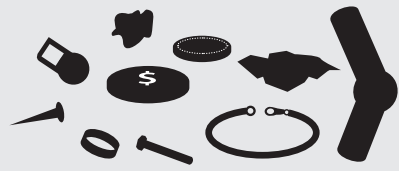

Sólo objetivos de ejemplo

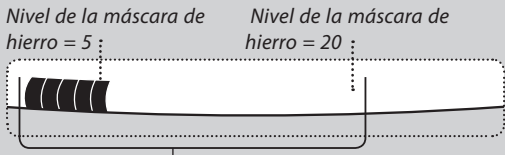

Nivel de la máscara de hierro = 5



La Máscara de hierro sólo utiliza 20 segmentos de la Escala de discriminación.

Discriminación de modelos

En el Modo de tesoro y monedas, utilice **Modelos**

para alternar entre el Modelo 1, Modelo 2, Modelo 3 y Modelo 4.

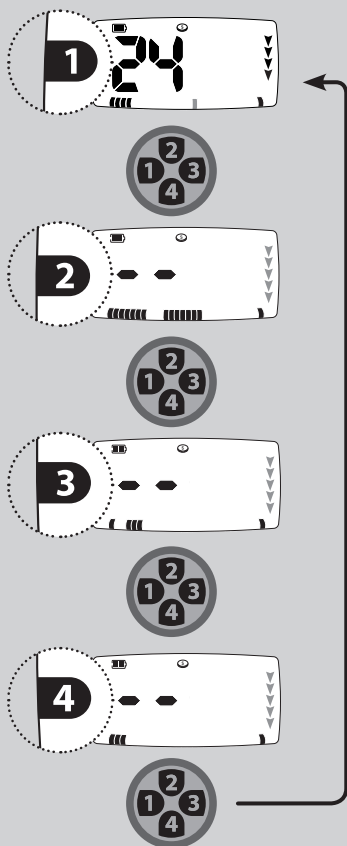

Acceso directo de todos los metales

X-TERRA 705 dispone de un acceso directo de Todos los metales en ambos modos.

En el Modo de tesoro y monedas, pulse **Todos los metales** para alternar entre el Modelo seleccionado y Todos los metales.

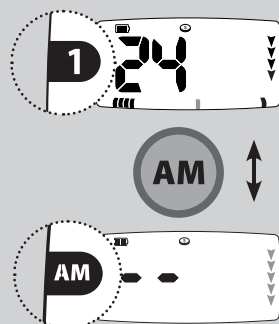

En el Modo de prospección, pulse **Todos los metales** para cambiar entre la Máscara de hierro y Todos los metales.

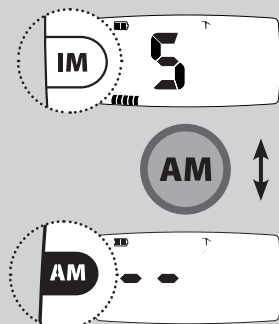

Discriminación de la máscara de hierro

En el Modo de prospección, utilice + y - para regular la Escala de discriminación de máscara de hierro.

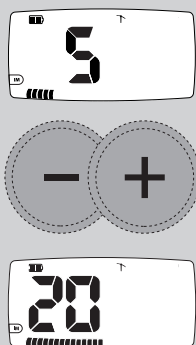

! Cuando el nivel de la Máscara de hierro sea 0, el detector se comportará igual que en el Modelo de Todos los metales.

! El modelo de Todos los metales no se puede modificar.

Los Modelos de discriminación predefinidos se pueden modificar para crear modelos personalizados.

Método 1 – rechazar una ID de objetivo determinada utilizando un objetivo real

Cuando se detecta un objetivo, un segmento de discriminación parpadeará, indicando su posición en la escala de discriminación y el número de ID del objetivo aparecerá en la pantalla LCD.



Pulse **Aceptar/Rechazar**  para rechazar esta ID de objetivo.

El segmento de discriminación y el icono  aparecerán para indicar que se ha rechazado ahora la ID detectada.

Compruebe que la ID de objetivo haya sido rechazada detectando de nuevo. No debería haber respuesta sonora (silencio) de aquel objetivo (*Audio del detector, p. 17*).

Método 2 – rechazar una ID de objetivo específica utilizando + o -

Utilice **+** y **-** para desplazamiento y seleccione la ID del objetivo que desee modificar. El segmento intermitente y los números de ID de objetivo indicarán la ID seleccionada.

Pulse **Aceptar/Rechazar**  para aceptar o rechazar aquella ID. El segmento discriminado y el  icono aparecerá si se rechaza. El segmento y el icono  desaparecerán si se aceptan.

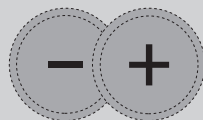
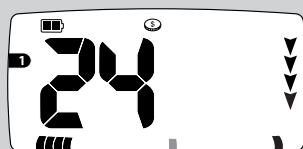

 **Aceptar/Rechazar alterna entre aceptar y rechazar objetivos.**

Cuando oiga una señal, le servirá para identificar la posición exacta del objetivo.

Esto se determina mejor usando la **Localización**



Permitir que la Localización dé a X-TERRA el orden de desactivar temporalmente la discriminación y pasar a ser un detector sin movimiento.

En Localización, la respuesta del detector indica la potencia de la señal del objetivo directamente debajo del plato. La respuesta sonora de Localización tiene un tono y volumen modulados. La diferencia de todo y volumen producida ayudará a localizar la posición y profundidad del objetivo.

X-TERRA 705 está programado con dos modos de Localización; Localización automática (por defecto) y Localización por tamaño.

Localización automática

Localización automática filtra progresivamente la Respuesta del objetivo reduciendo la Sensibilidad con cada arrastre hasta que sólo queda una respuesta de objetivos muy reducida. De este modo es más fácil identificar la ubicación exacta del objetivo.

- 1 Cuando conozca la ubicación aproximada del objetivo, mueva el plato fuera de esta área y pulse **Localización**
- 2 Arrastre el plato despacio por encima de la ubicación del objetivo. Los segmentos escalados del menú en la pantalla LCD indican la proximidad a la que se encuentra el objetivo del centro de la bobina. El detector emitirá el tono y volumen más altos cuando el anillo central del plato concéntrico se encuentre directamente por encima del objetivo.
- 3 Fijándose en la respuesta, reduzca el espacio de cada paso sucesivo del plato hasta que esté seguro de la ubicación del objetivo. Memorice la posición o marque una línea con su zapato o con una herramienta de excavación.
- 4 Muévase para un lado de manera que pueda pasar el plato por encima del objetivo formando un ángulo recto con su dirección inicial. Cuando el detector suene, debería saber exactamente dónde excavar.

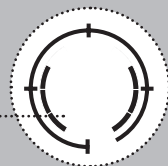
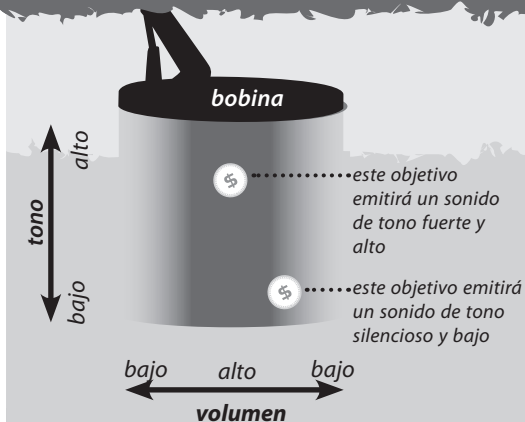

! Si tuviera dificultad en localizar el objetivo, pulse **Localizar/Detectar** de nuevo para sacar el detector de la Localización y a continuación vuelva al Paso 1.

! El detector se puede volver ruidoso si se deja en Localización. En este caso, vuelva a una detección normal antes de intentar de nuevo la Localización.

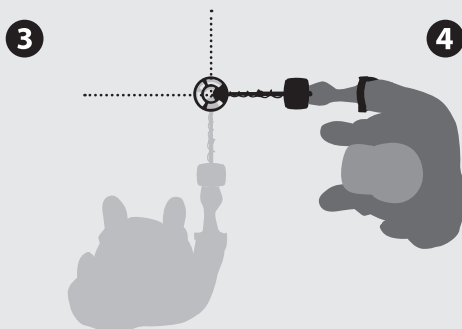

Localización por tamaño

Después de activar la Localización por tamaño, la Sensibilidad se mantiene a un nivel constante. Esta función se puede utilizar de dos modos:

Activar la Localización por tamaño mientras el plato esté lejos del objetivo, y luego probar el perímetro del objetivo, ayudará a identificar la forma y el tamaño del objetivo. Cuando el plato se acerque al objetivo, el detector emitirá una respuesta. Aleje el plato del objetivo y acérquelo al objetivo desde un ángulo diferente. Repita el proceso hasta determinar el tamaño y forma del objetivo. Este proceso puede ser muy útil cuando intente encontrar objetivos valuosos entre objetivos no deseados, como tuberías o hilos de cercas.

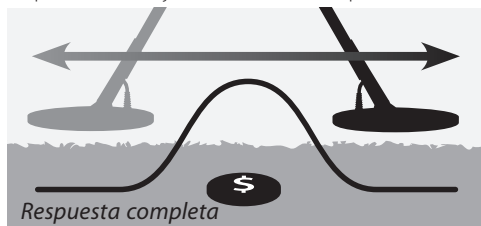

Activar la Localización por tamaño mientras el plato esté cerca del objetivo permitirá reducir la respuesta del objetivo filtrando una parte de la



respuesta del objetivo. Este efecto es parecido a la Localización automática, que reduce la sensibilidad con cada arrastre, pero ahora controla manualmente la filtración de la respuesta del objetivo. Es importante recordar que si activa la Localización por tamaño cuando se encuentre directamente por encima del objetivo puede esconder completamente el objetivo.





Para alternar entre los modos de Localización automática y Localización por tamaño:

- 1 Pulse **Localización**  para entrar en el modo de Localización
- 2 Mantenga pulsado **Localización**  durante aprox. 3 segundos
- 3 El anillo de Localización parpadeará 4 veces y **PS** aparecerá durante 2 segundos
- 4 La unidad se encuentra ahora en el modo de Localización por tamaño. Inicie la Localización o pulse **Localización**  para volver a la detección normal. La próxima vez que necesite Localizar un objetivo, la unidad aún estará en modo de Localización por tamaño y emitirá un sonido doble para indicar que se encuentra en Localización por tamaño.

Para volver al modo de Localización automática por defecto, siga el mismo

proceso:

- 1 Pulse **Localización**  para entrar en el modo de Localización
- 2 Mantenga pulsado **Localización**  durante aprox. 3 segundos
- 3 El anillo de Localización parpadeará 4 veces y **PA** aparecerá durante 2 segundos

! *No inicie la Localización por tamaño mientras se encuentre encima del centro del objetivo o podría esconder todo el objetivo.*

! *X-TERRA 705 actualiza la Profundidad y la ID de objetivo durante la Localización en el Modo de tesoro y monedas.*

! *En Localización, el Balance de tierra de rastreo queda automáticamente desactivado y se activa de nuevo después de abandonar la Localización.*

X-TERRA 705 funciona en dos estados de pantalla – Detección y Propiedades.

Detección (estado de visualización)

En el Modo de tesoro y monedas, la ID de objetivo, segmentos de discriminación y profundidad traducen automáticamente las señales de objetivo. La última ID de objetivo detectada permanece en la pantalla hasta que se detecte otro objetivo. Si el detector pasa por encima de un objetivo rechazado, la pantalla volverá a una pantalla de detección en blanco representada por dos guiones.

En el Modo de prospección, la identificación numérica y la Escala de discriminación de máscara de hierro se utilizan para indicar el nivel de la máscara de hierro. Las detecciones sólo se indican por sonido.

Propiedades (estado de visualización)

X-TERRA 705 tiene una gama de funciones que debería ajustarse para asegurar el máximo rendimiento en diferentes situaciones. Puede acceder a estas propiedades desde el menú, o con accesos directos.

1 Para acceder a la opciones del menú, pulse **Menú/Seleccionar** para desplazarse repetidamente por las propiedades ajustables.

2 Para abandonar el menú, pulse **Localizar/Detectar**.

La última ID de objetivo detectada desaparecerá y los iconos de profundidad parpadearán en secuencia hasta detectar una nueva ID de objetivo.

Volverá el Nivel de discriminación e la máscara de hierro.

X-TERRA 705 tiene tres categorías de propiedades; Específicas para un modo, Generales y Dependientes de un modo.

Propiedades específicas de modo

Las Propiedades específicas de modo se utilizan y se guardan sólo para un modo.

- Modelo de discriminación
- Tonos del objetivo
- Estabilidad de la ID de objetivo

- Nivel de la máscara de hierro
- Tono de fondo

Propiedades generales

Las Propiedades generales no cambian cuando alterne el Modo de prospección y el Modo de tesoro y monedas.

- Canal de anulación de ruido

Propiedades dependientes de un modo

Las Propiedades dependientes de un modo se guardan por separado para cada modo. El detector guarda automáticamente la configuración del modo anterior cuando se selecciona un nuevo modo de detección o cuando se apaga el detector.

- Sensibilidad
- Tono de fondo para el altavoz
- Tono de fondo para los auriculares
- Volumen para el altavoz
- Volumen para los auriculares
- Balance de tierra
- Balance de tierra de rastreo
- Balance de tierra (Playa)

Detección

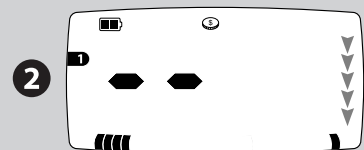
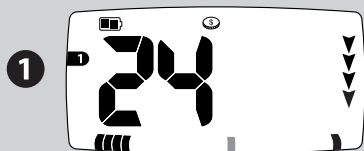

Propiedades

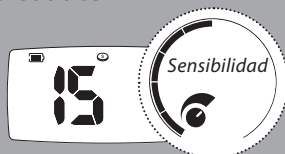

Abandona
Propiedades,
y vuelve a la
pantalla de
detección en
blanco

! Sólo se puede acceder al Balance de tierra a través del botón de Balance de tierra .

! La sensibilidad tiene un margen de 1-30.
El tono de fondo tiene un margen de -5 a 25.
El volumen tiene un margen de 0-30.
Cada segmento de la escala de menú representa tres números de la ID numérica.

El Balance de tierra tiene un margen de 0-90.
Cada segmento de la escala de menú representa nueve números de la ID numérica.

X-TERRA 705 es altamente sensible y por lo tanto dispone de un amplio margen de ajuste de sensibilidad. Es importante establecer el nivel de sensibilidad correcto para sus condiciones de detección.

La sensibilidad es el nivel de respuesta del detector a un objetivo y a su ambiente. Los objetivos reales están indicados con sonidos distintos y deberían parar si mantiene el plato inmóvil. La interferencia o los objetivos falsos se interpretan como sonidos de chasquido o chirrido y continúan generalmente cuando el plato se mantiene inmóvil.

Los objetivos de pequeños residuos féreos se pueden detectar cuando la sensibilidad esté configurada a un alto nivel. El detector también queda afectado por minerales en ciertos terrenos y señales de aparatos eléctricos.



Puede ser que sean necesarias algunas pruebas con la escala de sensibilidad para las diferentes zonas. Los principiantes deberían empezar con una sensibilidad baja y aumentar progresivamente.

Reducir la sensibilidad de X-TERRA 705 puede estabilizar el detector, reduciendo las señales falsas y la interferencia, y contribuir a la diferenciación entre señales causadas por la mineralización del terreno y las de objetivos metálicos.

Elija siempre la configuración de sensibilidad estable más alta para asegurar un máximo rendimiento. Para hacerlo, sujete el plato

fijamente; aumente la Sensibilidad hasta que el detector se vuelva inestable; luego reduzca la Sensibilidad con un o dos ajustes hasta que se estabilice.

Para la detección en la playa, puede necesitarse una configuración bajo 15. En zonas de mucha basura, como los parques modernos, puede ser necesaria una configuración bajo 9, especialmente cuando busque monedas poco profundas.

- 1 Pulse **Menú/Seleccionar**  y elija **Sensibilidad** .
- 2 Utilice los botones **+** y **-** para regular el nivel de Sensibilidad.
- 3 Pulse **Localizar/Detectar**  para volver a la detección.

! *Debería usarse la configuración de Sensibilidad más alta, 22-30, sólo en las situaciones más estables y tranquilas.*

1

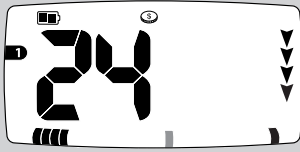

2

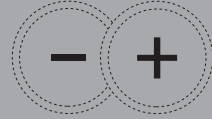

3

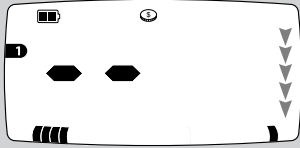

Configuración de sensibilidad recomendada

Terreno difícil o condiciones de ruido	1-8
Parque con basura	9
Nuevo usuario	12
Playa de agua salada	15
Modo de tesoro y monedas (por defecto)	16
Parque sin basura	20
Modo de prospección (por defecto)	22
Usuario con experiencia	23-30

El detector se puede volver ruidoso o errático debido a la interferencia eléctrica de las líneas eléctricas, aparatos eléctricos u otros detectores a su alrededor. Esta interferencia se interpreta con un ruido de chasquido o crujido.

La Anulación de ruido le permite cambiar el canal de anulación de ruido para que no sienta tanta interferencia. Están disponibles cinco canales, representados por los números -2, -1, 0, 1, 2, y también están indicados en la escala de menú.



Es mejor elegir un canal con el plato en posición de detección (horizontal), ya que la interferencia que se recibe en posición vertical podría ser diferente de la interferencia recibida en posición horizontal.

El plato debería mantenerse en el aire y alejado de grandes objetivos cuando cambie los canales de Anulación de ruido.

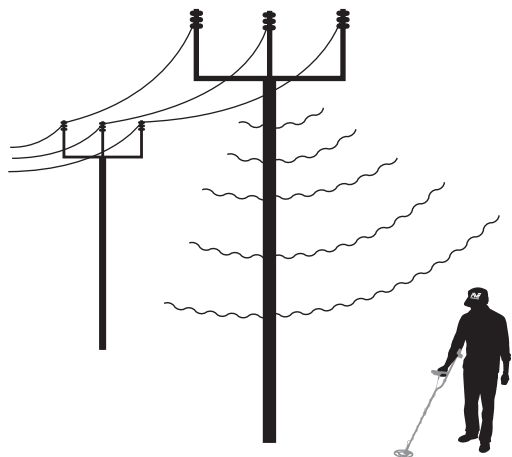

! *No se produce ninguna pérdida de profundidad o de sensibilidad si se cambia el canal de Anulación de ruido.*



Manual

- 1 Pulse **Menú/Seleccionar**  y elija **Anulación de ruido** .
- 2 Utilice los botones + y - para seleccionar el canal de Anulación de ruido más tranquilo.
- 3 Pulse **Pinpoint/Detect**  para volver a la detección.

Automático

- 1 Pulse **Menú/Seleccionar**  y elija **Anulación de ruido** .
- 2 Pulse **Mod**  para activar la Anulación de ruido automática. Las letras **AU** aparecerán y los segmentos de la escala de menú quedarán animados como una barra de progreso. Mantenga el detector inmóvil mientras ocurra esto. Pasados 15 segundos, el detector seleccionará automáticamente el canal de Anulación de ruido.
- 3 Pulse **Pinpoint/Detect**  para volver a la detección.

! *La Anulación de ruido automática elegirá siempre el canal con el mínimo de ruido. Esto podría cambiar cada vez que utiliza la función Automático.*

! *En la Anulación de ruido automática, se ignoran todas las pulsaciones de botón.*

Manual



2



Automático



2

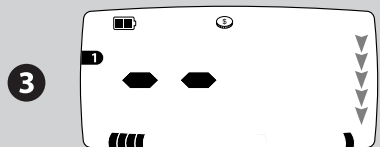
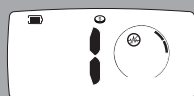
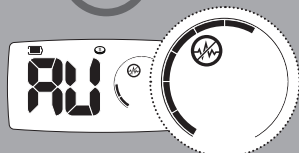

El tono de fondo es el sonido de fondo constante producido por el detector para permitir la distinción entre los objetivos deseables de los no deseables.

Cuando se detecta un objetivo rechazado, el sonido del Tono de fondo se silencia para indicar que hay un objetivo rechazado por debajo del plato.

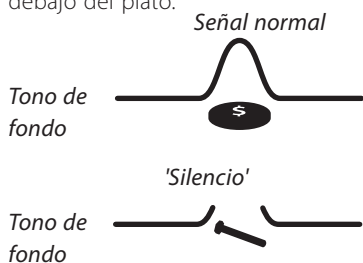

Tono de fondo de altavoces/auriculares

X-TERRA 705 puede guardar configuraciones separadas para el Tono de fondo de los altavoces y para el Tono de fondo de los auriculares, cambiando entre ellos automáticamente mientras los auriculares estén conectados (*Accesorios*, p. 52).

Cuando los auriculares estén desconectados, todos los cambios a la configuración del Tono de fondo se aplicarán al Tono de fondo de los altavoces. Cuando los auriculares estén conectados, el icono de los auriculares aparecerá en pantalla y todos los cambios a la configuración del Tono de fondo se aplicarán al Tono de fondo de los auriculares.

! El tono del Tono de fondo sólo se puede ajustar en el Modo de prospección (*Tono del Tono de Fondo*, p. 38).

El volumen del Tono de fondo debería regularse al nivel preferido. Es importante mencionar que los objetos de superficie pequeña, al igual que objetos a mucha profundidad, producirán cambios muy pequeños al sonido del Tono de fondo. Por eso es importante configurar el control del Tono de fondo correctamente para asegurarse de que se oyen estos objetivos. Intente hacer pruebas con objetivos conocidos para ayudarle a configurar este control.

- 1 Pulse **Menú/Seleccionar** y elija **Tono de fondo** .
- 2 Utilice los botones + y - para seleccionar un nivel de Tono de fondo adecuado.
- 3 Pulse **Localización/Detección** para volver a la detección.

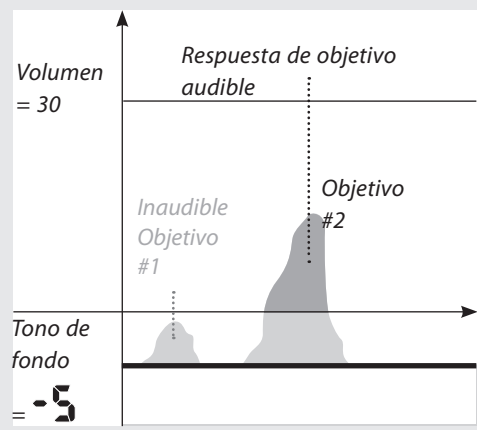

Si el Tono de fondo tiene un valor negativo, las señales de objetivos pequeños no producirán una señal suficientemente grande para sobrepasar el Tono de fondo de audibilidad.

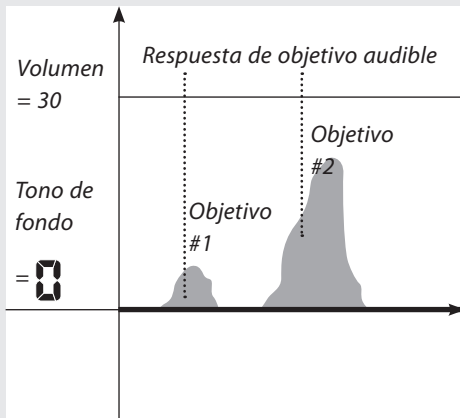
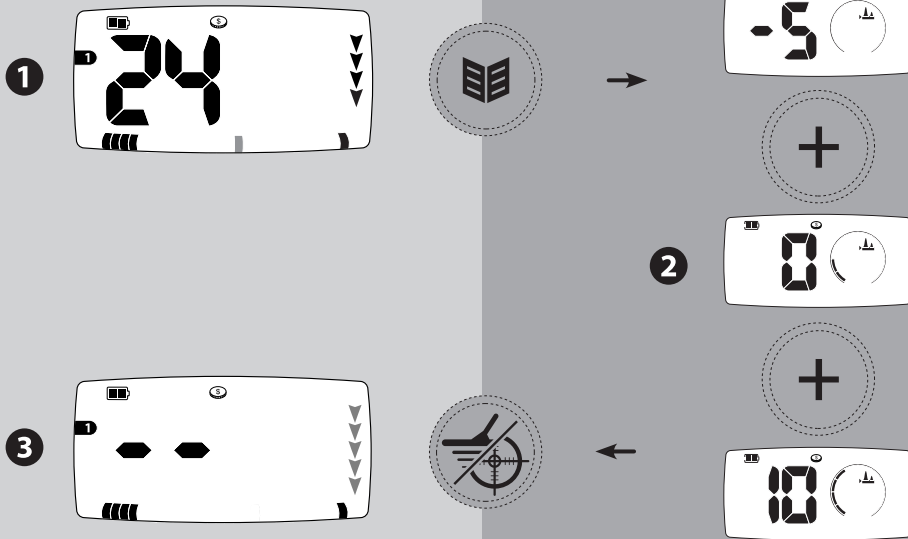

Si el Tono de fondo es 0, el sonido/audio del Tono de fondo queda desactivado y el detector sólo producirá sonidos de las señales de objetivo.

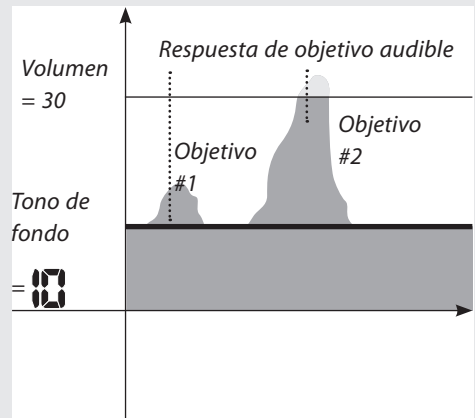

Si el Tono de fondo está configurado a un valor positivo, lo suficiente alto para que pueda oír un leve zumbido, el detector emitirá señales de objetivo y un sonido de Tono de fondo. Se recomienda que utilice un Tono de fondo que sea muy bajo; un Tono de fondo alto puede esconder las señales de objetivos pequeños.

Cuando las propiedades de Tono de fondo y Volumen se utilicen conjuntamente, habrá un mayor control de la respuesta sonora del objetivo.

El volumen es el nivel de sonido que el detector emite cuando se detecta un objetivo. El control del volumen limita el volumen máximo de las señales de objetivo.

El sonido producido por un objetivo distante se inicia sutilmente. Cuando se acerca, el nivel de volumen aumenta con rapidez hasta alcanzar el nivel máximo al que se ha configurado.

El sonido producido por el detector en Localización o Balance de tierra variará en volumen y tono dependiendo de la fuerza de la señal (de un objetivo o mineralización del terreno). Este intervalo de volumen es proporcional a la configuración de volumen máxima.



Volumen de altavoces/auriculares

X-TERRA 705 puede guardar configuraciones separadas para el Volumen de los altavoces y para el Volumen de los auriculares, cambiando entre ellos automáticamente mientras los auriculares estén conectados (*Accesorios, p. 52*).

Determine el volumen de los altavoces sin que los auriculares estén conectados. Determine el volumen de los auriculares con los auriculares conectados. Utilice el ejercicio de detección simple (*p. 16*) con diferentes objetivos para confirmar la configuración de volumen de los altavoces y de los auriculares.

Cuando las pilas del detector estén casi agotadas (indicado por el icono de pilas bajas), el límite de volumen de los altavoces se reducirá automáticamente. De este modo se ahorra energía de las pilas y aumenta el tiempo de detección.

Puede elegir ignorarlo y aumentar el límite de volumen, pero se arriesga a que el detector se apague más pronto.

- 1 Pulse **Menú/Seleccionar**  y elija **Volumen** .
- 2 Utilice los botones + y – para regular el nivel de Volumen
- 3 Pulse **Pinpoint/Detect**  para volver a la detección.

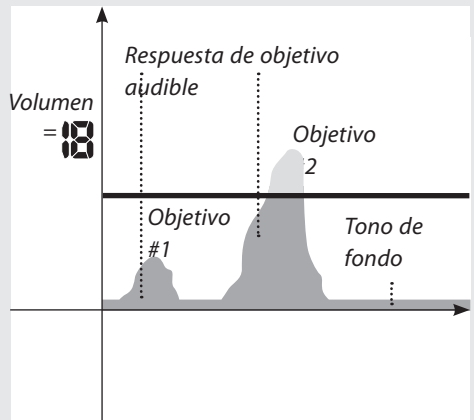
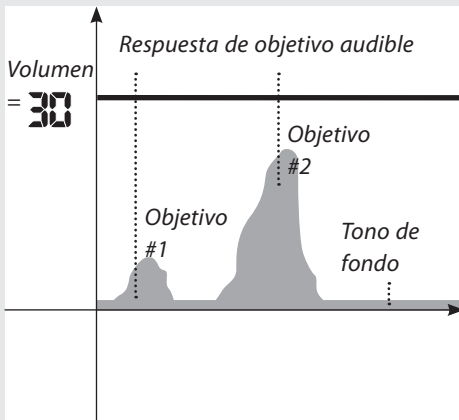
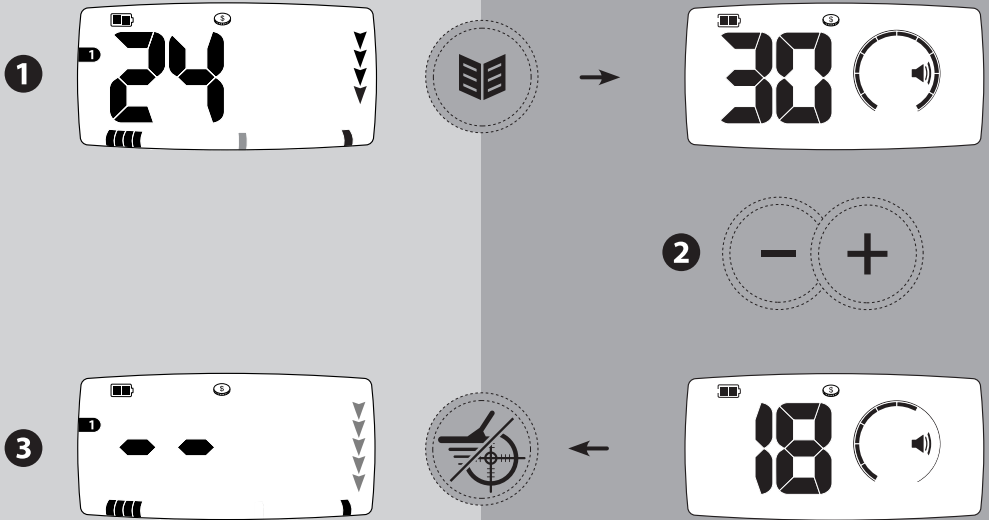

! *Cuando utilice auriculares, se recomienda que regule el volumen de modo que los señales altos del objetivo no dañen sus oídos.*



Cuando las propiedades de Tono de fondo y Volumen se utilicen conjuntamente, habrá un mayor control de la respuesta sonora del objetivo.

Tonos del objetivo

El número de Tonos de objetivo se puede seleccionar desde el menú Tonos. Existen cinco opciones diferentes listadas en la tabla de abajo.

- 1 Pulse **Menú/Seleccionar**  y elija **Tonos** .
- 2 Utilice **+** y **-** para seleccionar 1, 2, 3, 4, o Tonos de objetivos múltiples (99).
- 3 Pulse **Pinpoint/Detect**  para volver a la detección.

1
Tono

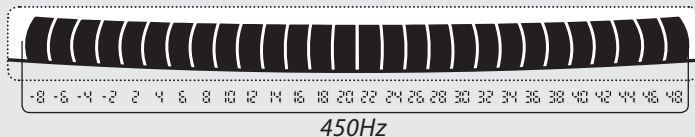

2
Tonos

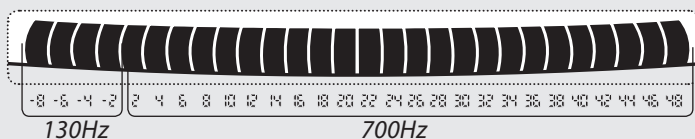

3
Tonos

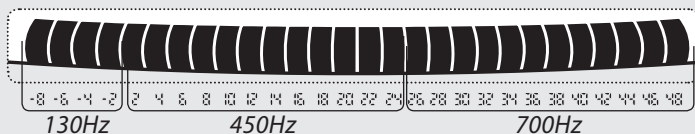

4
Tonos

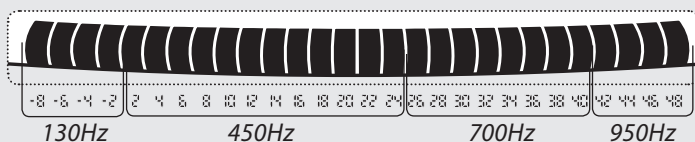



Varios tonos

El tono puede variar durante la detección del objetivo en el margen de 130Hz-950Hz. El tono depende del ID de objetivo que se determina durante la detección.

Tono de fondo

En el modo de Prospección, el tono del Tono de fondo se puede ajustar utilizando el menú de Tonos. Esta preferencia es personal y varía dependiendo del tipo de auriculares que utilice. El tono del Tono de fondo varía de 140 Hz a 1010 Hz.

- 1 Pulse **Menú/Seleccionar**  y elija **Tonos** .
- 2 Utilice los botones **+** y **-** para seleccionar un tono de Tono de fondo (1-30).
- 3 Pulse **Pinpoint/Detect**  para volver a la detección.

! El tono/frecuencia del Tono de fondo para el Modo de tesoro y monedas está establecido a 230 Hz y no se puede cambiar.

Ajustar tonos de objetivo en el Modo de tesoro y monedas

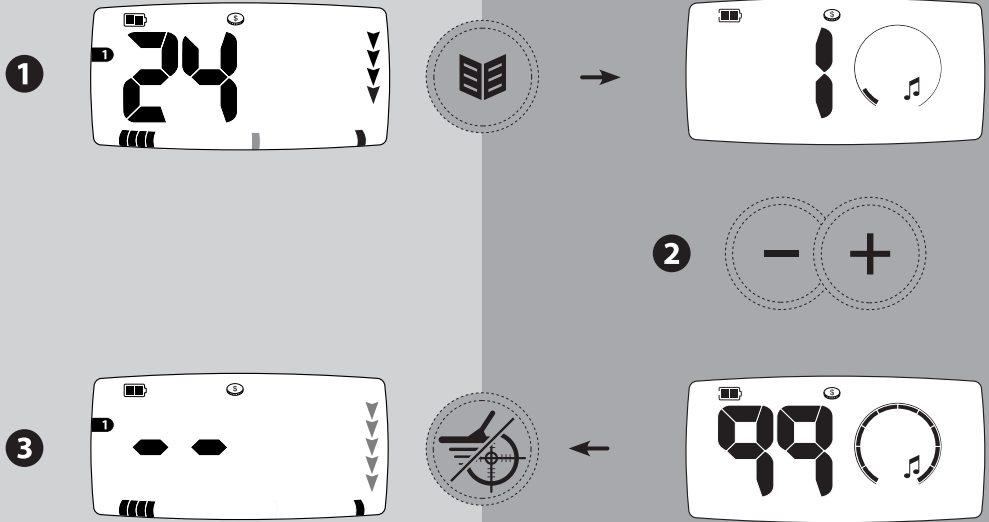

Ajustar el Tono de fondo en el Modo de prospección

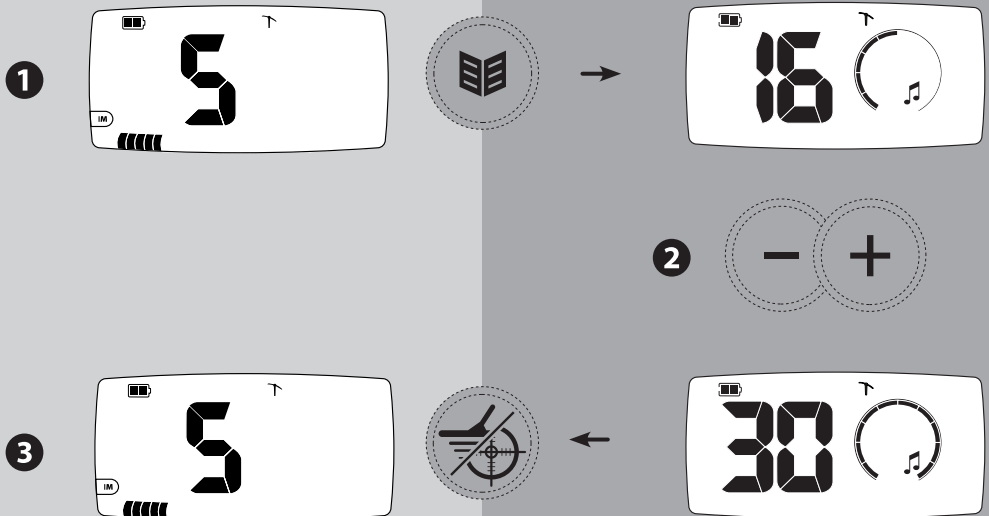

X-TERRA 705 puede funcionar en dos tipos de terrenos diferentes: magnético (ej. parques y campos de golf) y conductivo (zonas húmedas de playas de agua salada). La mineralización del terreno puede causar señales falsas de objetivos en todos los ambientes. Balance de tierra el detector reduce estas señales del terreno y permite que los objetivos buenos aparezcan y se oigan correctamente.

Balance de tierra (Normal)

Balance de tierra (Normal) es adecuado para el uso en la mayoría de terrenos neutrales y arena seca, y funciona cuando el icono de playa esté apagado.

 Un detector sin balance en el Modo de tesoro y monedas quedará silenciado continuamente (si se utiliza un rechazo de modelo de -8) o detectará -8 continuamente (si se utiliza un modelo que acepte -8).

 Un detector sin balance en el Modo de prospección producirá un sonido gorjeador continuo diferente del sonido más agudo de una señal de objetivo real.

Balance de tierra (Playa)

El Balance de tierra (Playa) es adecuado para playas de agua salada y funciona cuando el icono de playa esté encendido.



En el Balance de tierra (Playa), X-TERRA 705 puede realizar un balance de tierra de cualquier combinación de terreno conductivo y magnético (ej. una mistura de arena, tierra y agua salada). Sin embargo, se puede efectuar un balance de objetivos de baja conductividad y féreos. Por esta razón, en el Balance de tierra (Playa), el rastreo debería utilizarse sólo cuando los objetivos estén lejos.

 *El Balance de tierra en terrenos con alta mineralización es mucho más fácil si utiliza un plato de Doble D.*

Ajustar el balance de tierra

Las propiedades del Balance de tierra se pueden ajustar de tres modos; automáticamente, manualmente o con rastreo.

El Balance de tierra automático dará generalmente una buena configuración de Balance de tierra. Ésta también se puede ajustar manualmente, utilizando los botones + y -.

-  1 Pulse **Balance de tierra**.
-  2 Ajuste el Balance de tierra con Automático, Manual o Rastreo (p. 42).
-  3 Pulse **Localización/Detección** o **Balance de tierra** para volver a la detección.

 *Cuando realice una detección en la playa, ajustar el Balance de tierra puede ser que no dé mejoras significantes. Pruebe de ajustar la Sensibilidad y alterar los modelos para obtener los mejores resultados.*

Activar el Balance de tierra (Playa)

-  1 Pulse **Balance de tierra**.
-  2 Mantenga pulsado **Balance de tierra** durante tres segundos. El icono de parasol de playa aparecerá para indicar que Balance de tierra (Playa) está activado.
-  3 Para desactivar el Balance de tierra (Playa), mantenga pulsado el **Balance de tierra** durante tres segundos. El icono de parasol de playa desaparecerá para indicar que Balance de tierra (Playa) está desactivado.
-  4 Pulse **Localización/Detección** o **Balance de tierra** para volver a la detección.

 *Las propiedades de Balance de tierra afectan a la detección normal y a la localización.*

Ajustar el balance de tierra

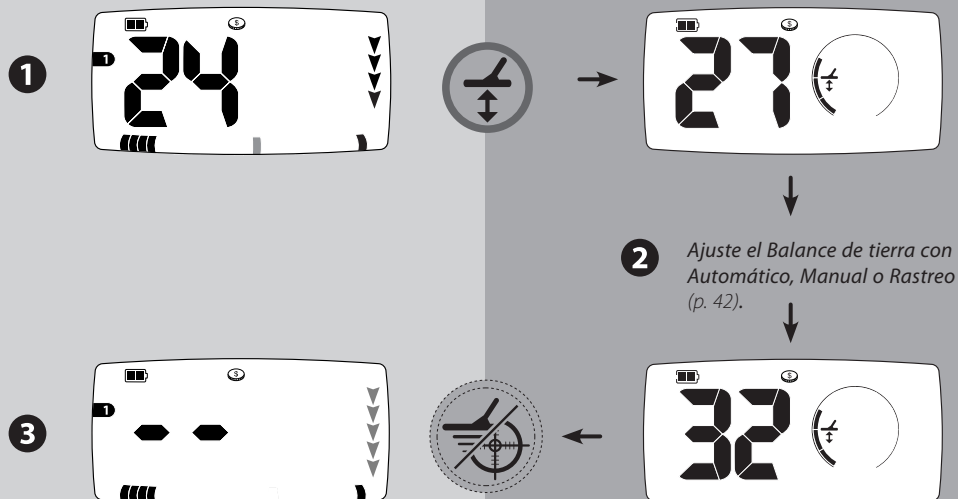

Balance de tierra (Playa)

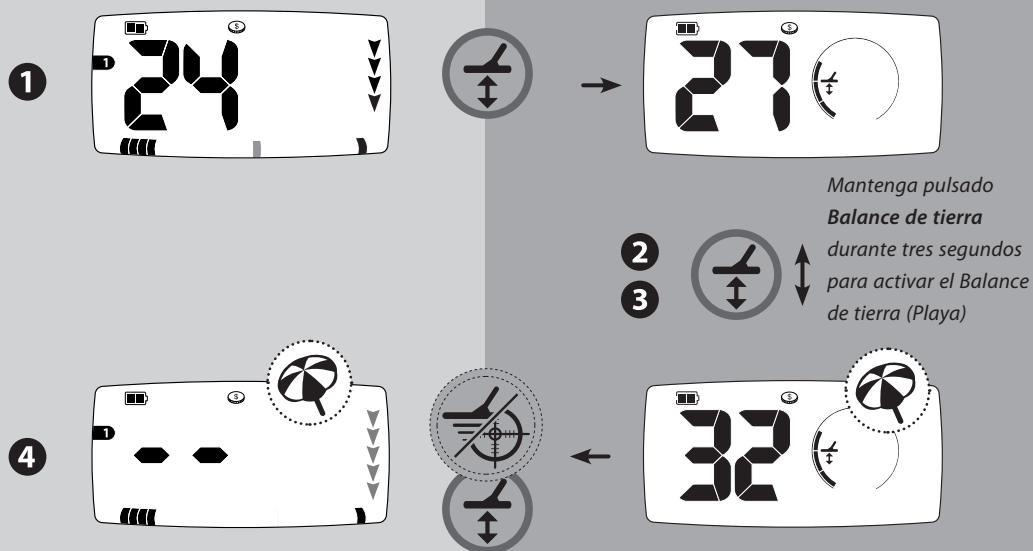



Automático

- 1 Utilizando el detector en Todos los metales, encuentre una zona de tierra despejada sin ningún objetivo.
- 2 Sujete el plato en paralelo y 4" (10cm) por encima del suelo. Seleccione **Balance de tierra** . Cuando se sujete el plato fijamente, se oír un zumbido constante, que representa el tono del Balance de tierra.

- 3 Pulse **Modo**  para activar el Balance de tierra automático, y empiece a bajar y levantar continuamente el plato por encima del suelo.
Las letras **AU** aparecerán y los segmentos de la escala de menú quedarán animados como una barra de progreso. El detector seleccionará automáticamente una configuración de Balance de tierra. Aproximadamente 2-10 segundos, dependiendo de las condiciones del terreno.

Manual

- 1 Utilizando el detector en Todos los metales, encuentre una zona de tierra despejada sin ningún objetivo.
- 2 Sujete el plato en paralelo y 4" (10cm) por encima del suelo. Seleccione **Balance de tierra** .
- 3 Baje continuamente y levante el plato por encima del suelo y escuche el tono del Balance de tierra. Pruebe de bajar el plato lo más cerca del suelo posible sin tocarlo.

 *Si el detector se encuentra en Rastreo, y luego ajusta manualmente el Balance de tierra, el Rastreo quedará automáticamente desactivado.*



- 4 Si el tono es bajo, aumente la configuración de Balance a tierra utilizando **+**, si el tono es alto, reduzca la configuración utilizando **-**. Intente conseguir un volumen mínimo y una transición entre un tono bajo y un tono alto. La escala del menú y la ID numérica indicarán la configuración elegida.
-  Si el detector produce un sonido cuando baje el plato, aumente la configuración de Balance de tierra utilizando **+**. Si el detector produce un sonido cuando levante el plato, reduzca la configuración de Balance de tierra utilizando **-**. Intente conseguir una variación de volumen mínima. La escala del menú y la ID numérica indicará la configuración elegida.

Rastreo

El Balance de tierra de rastreo sigue los cambios en las condiciones del terreno y ajusta constantemente el Balance de tierra durante la detección.

Mientras el Balance de tierra de rastreo actualiza constantemente el Balance de tierra automáticamente, los pasos repetidos por encima de un objetivo pueden provocar que el detector se balancee al objetivo en vez del terreno, reduciendo la señal del objetivo.

Se recomienda que desactive el Balance de tierra de rastreo cuando detecte un objetivo.

- 1 Pulse **Rastreo**  para activar el Balance de tierra de rastreo.
- 2 Mientras el Balance de tierra de rastreo esté activado, aparecerán el icono de rastreo y el valor actual de Balance de tierra. La escala de configuración también quedará animada.
- 3 Para desactivar, pulse **Rastreo**  de nuevo.

 *Cuando pulse Rastreo, el detector rastreará muy rápido durante los tres primeros segundos. El detector continuará entonces a rastrear a velocidad baja hasta que el Rastreo quede desactivado.*

Automático

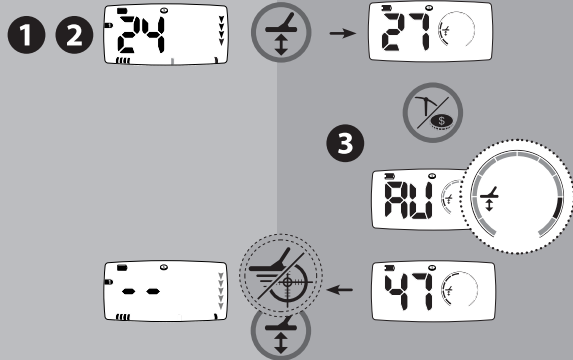

Manual

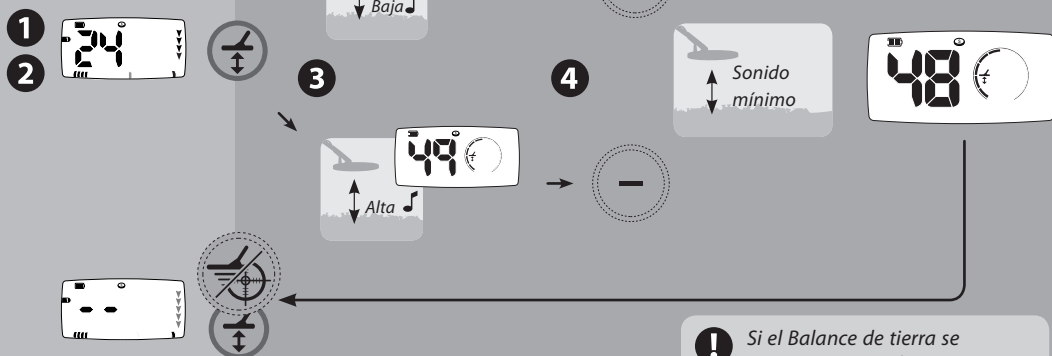

! Si el Balance de tierra se encuentra entre dos números, seleccione el número más bajo.

Rastreo

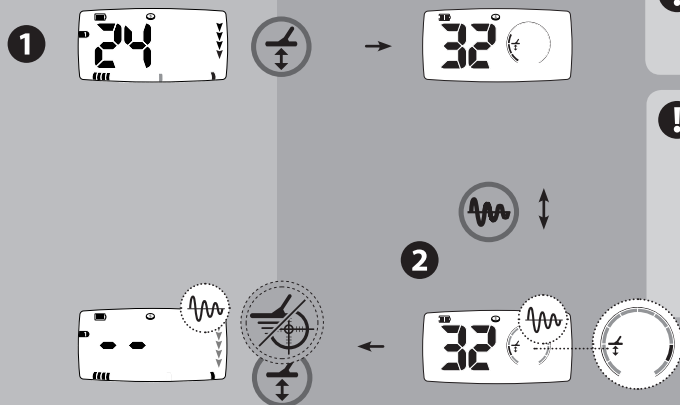

! El Rastreo se puede activar en la pantalla de detección o de Balance de tierra.

! Cuando active la Localización, el Balance de tierra de rastreo quedará automáticamente desactivado. Cuando desactive la Localización, el Balance de tierra de rastreo quedará automáticamente activado de nuevo.



Esta función está recomendada a usuarios avanzados.

Controlar la compensación de BT le permite establecer el Balance de tierra de rastreo ligeramente positivo o negativo permitiendo una ventaja de rendimiento en ciertas situaciones.

Por ejemplo, esta función podría ser útil en terreno mineralizado con rocas cálidas. Se puede realizar un balance al terreno y luego ajustar el Control de compensación de BT para contribuir a reducir los efectos de las rocas cálidas. Cuando realice una detección en la zona de transición húmeda-seca de la playa, la arena seca y la arena mojada requerirán configuraciones de Balance de tierra diferentes. Puede utilizar el Control de compensación de BT para diferenciar las dos zonas.

Un Control de compensación de BT negativo (-1 to -15) podría mejorar ligeramente la sensibilidad en terrenos muy suaves. Un Control de compensación BT positivo (+1 a +15) puede mejorar ligeramente la exactitud de ID de objetivo.

Para Controlar la compensación de BT:

- 1 Seleccione **Balance de tierra** .
 - 2 Pulse **Aceptar/Rechazar**  para iniciar el Control de compensación de BT. El icono de Balance de tierra parpadeará continuamente y el número de compensación aparecerá a través de los dígitos y escala del menú.
 - 3 Pulse los botones + o - para ajustar.
 - 4 Pulse **Aceptar/Rechazar**  para guardar su configuración y volver al Balance de tierra.
- Pulse **Balance de tierra**  o **Localizar/Detectar**  para guardar el Control de compensación de BT y volver a la pantalla principal de detección

El número de BT que aparece en la pantalla de BT cuando se encuentra en el modo de Rastreo es el BT neutro más la configuración de Compensación. Por ejemplo, si el balance de tierra es 45 y la configuración de Compensación es +5, el número visualizado será 50.

Puede necesitar realizar pruebas de Control de compensación de BT mientras realice la detección para poder encontrar su configuración perfecta.

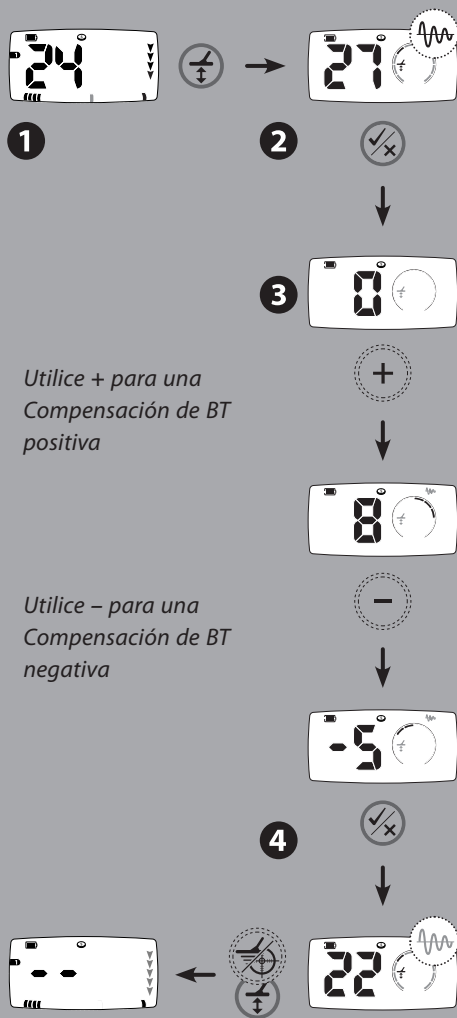

Utilice + para una Compensación de BT positiva

Utilice - para una Compensación de BT negativa

! Recuerde que su Control de Compensación de Balance de tierra sólo funcionará cuando utilice el modo de Rastreo de Balance de tierra.

! Cuando el Control de compensación de BT no sea neutro (0), el icono de Rastreo parpadeará cuando se encuentre en el menú de Balance de tierra.

X-TERRA 705 es capaz de utilizar diferentes tipos de pilas AA:

Alcalinas 1,5 V

Carbono 1,5 V

Litio 1,5 V (no recargables)

NiMH 1,2 V (recargables)

NiCad 1,2 V (recargables)

Cuando la batería del detector sea baja, el volumen de los altavoces se reducirá para ahorrar energía de la batería y aumentar el tiempo de detección. El volumen de los auriculares no queda afectado.

! Las pilas de iones de litio recargables le proporcionarán una tensión combinada superior a 8 V y por lo tanto no se pueden utilizar con X-TERRA 705

! El uso de auriculares aumentará la vida útil de sus pilas.

El gráfico de abajo representa cómo las pilas de 1,5 V y 1,2 V pierden su carga con el paso del tiempo. El modo como el detector se utiliza afectará la duración de las pilas.

Sobretensión

Si la tensión de las pilas es demasiado alta (más de 8V), el icono parpadeará y el detector se apagará.



Llena

2 segmentos negros dentro del contorno.



Media

1 segmento negro dentro del contorno.



Baja

El icono empezará a parpadear durante un periodo de tiempo y se emitirán avisos de audio cada 60 segundos antes de que el detector se apague finalmente.

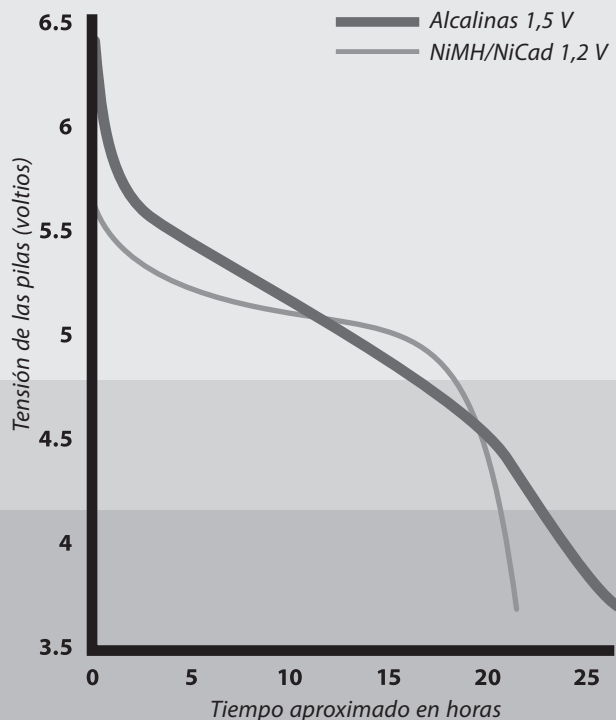

Configuración de fábrica del menú

La configuración Específica de modo, General, y Dependiente de modo se guardan cuando X-TERRA 705 se apaga(p. 12).

Para volver a los valores predefinidos del menú:

- 1 Apague el detector.
- 2 Mientras mantenga pulsado **Menú/Seleccionar**

, vuelva a encender el detector, pulsando

Encendido  una vez.

- 3 Durante la secuencia de inicio, suelte

Menú/Seleccionar 

Después de la secuencia de inicio, aparecerá el mensaje de predefinición de fábrica (**FP**) durante tres segundos para indicar que todas las configuraciones han vuelto a sus valores predefinidos.

 **La Configuración de fábrica no borra los Modelos de discriminación.**

 **La Configuración de fábrica de modo no borra la Configuración general ni los Modelos de discriminación.**

Configuración de fábrica de modelos

 Los modelos personalizados se guardan cuando X-TERRA 705 se apaga.

Para borrar los modelos personalizados y volver a los modelos predefinidos:

- 1 Apague el detector.
- 2 Mientras mantenga pulsado **Modelos** ,

vuelva a encender el detector, pulsando **Encendido** 



- 3 Durante la secuencia de inicio, suelte **Modelos**



Después de la secuencia de inicio, aparecerá el mensaje de Modelos borrados (**PE**) durante 3 segundos, indicando que los modelos actuales se han borrado y se ha vuelto a los modelos predefinidos.



Configuración de fábrica de modo

X-TERRA 705 permite al usuario reiniciar la configuración sólo para el modo de detección actual.



- 1 Seleccione el modo de detección que tenga que ser reiniciado.
- 2 Apague el detector.
- 3 Mientras mantenga pulsado **Modo** , vuelva a encender el detector, pulsando **Encendido** .
- 4 Durante la secuencia de inicio, suelte **Modo** .

Después de la secuencia de inicio, aparecerá el mensaje de Predefinición de fábrica (**FP**) durante tres segundos para indicar que todas las configuraciones han vuelto a sus valores predefinidos.

Configuración de fábrica del modo de tesoro y monedas

Modelo de discriminación 	1
Sensibilidad	16
Balance de tierra	(Fijo) 27
Canal de anulación de ruido	0
Tono de fondo (altavoz)	12
Tono de fondo (auriculares)	10
Volumen (altavoz)	25
Volumen (auriculares)	20
Tonos del objetivo 	4

Configuración de fábrica del modo de prospección

Máscara de hierro 	5
Sensibilidad	22
Balance de tierra	(Rastreo)
Canal de anulación de ruido	0
Tono de fondo (altavoz)	10
Tono de fondo (auriculares)	8
Volumen (altavoz)	25
Volumen (auriculares)	20
Tono de fondo 	22

Configuración de fábrica del menú

1



2



Mantenga pulsado



Pulse una vez



3

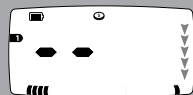

Configuración de fábrica de modo

1



2



Mantenga pulsado



Pulse una vez



3

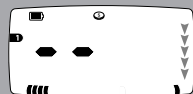
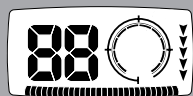

Configuración de fábrica de modelos

1



2



Mantenga pulsado



Pulse una vez



3



X-TERRA 705 es capaz de funcionar a tres frecuencias de transmisión diferentes establecidas por platos compatibles con VFLEX.

Concéntrica estándar (7,5kHz)

Esta frecuencia es sobretodo adecuada para detecciones generales para la mayoría de condiciones de terreno. Estos platos tienen una etiqueta con la letra **M** encima.

Concéntrica baja (3kHz)

Esta frecuencia es más adecuada para buscar objetivos más profundos y más grandes, monedas de alta conductividad (ej. la mayoría de monedas americanas) y ha mejorado el rechazo férreo. Estos platos tienen una etiqueta con la letra **L** encima.





Concéntrica Alta (18,75kHz)

Esta frecuencia es más adecuada para buscar objetivos pequeños a poca profundidad, pepitas de oro y objetivos de baja conductividad (ej. monedas prensadas, joyas de lujo). Estos platos tienen una etiqueta con la letra **H** encima.

Doble D (7,5kHz y 18,75kHz)

El plato de Doble D permite al detector un balance de tierra más efectivo. Es el plato ideal para detectar pepitas de oro en zonas de alta mineralización o playas con concentración de arena negra.

Para ver el tipo de plato:

- 1 Pulse **Menu/Select**  para entrar en la pantalla de propiedades.
- 2 Mantenga pulsado **Accept/Reject**  para ver la pantalla de identificación de plato.
- 3 Suelte **Accept/Reject**  para volver a las propiedades.
- 4 Pulse **Pinpoint/Detect**  para volver a la detección.

! La serie X-TERRA 705 funciona con platos concéntricos (c) y de Doble D (d).

1



2

Mantenga pulsado



Frecuencia estándar concéntrica



Frecuencia baja concéntrica



Frecuencia alta concéntrica

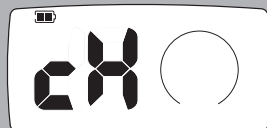

Frecuencia estándar de Doble D



Frecuencia Baja de Doble D



Frecuencia Alta de Doble D

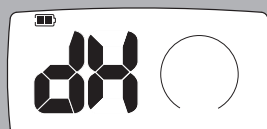

3

Soltar



Plato desconectado

El plato no está conectado al detector.

**Error del plato**

El plato no se comunica con la caja de control.

**Incompatibilidad del plato**

El plato se está comunicando con la caja de control pero el detector no lo reconoce.

Apague el detector antes de conectar el plato estándar.

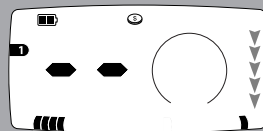
**Sobrecarga**

El detector ha recibido una señal que es demasiado fuerte para interpretarla. Las letras **OL** aparecerán hasta que la señal ya no sea demasiado grande.

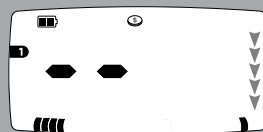

Cuando haya solucionado todos los errores, el detector empezará a funcionar con una pantalla de detección en blanco.

Tono de fondo

Este es el zumbido de fondo que emite el detector para ayudar a distinguir los objetivos aceptados de los rechazados.

Silencio

Cuando se detecta un objetivo rechazado, el sonido del Tono de fondo se silencia para indicar que hay un objetivo rechazado por debajo del plato.

Respuesta de objetivo

Es el sonido emitido por el detector cuando se localiza un objetivo y no se rechaza.

 En el Modo de tesoro y monedas, un objetivo que sea altamente conductor (ej. una moneda grande de plata) emitirá generalmente un sonido alto, y los objetivos férreos emitirán generalmente un sonido bajo.

 En el Modo de prospección, una señal de objetivo causará un cambio brusco en el tono y volumen del Tono de fondo.

Respuesta de localización

En localización, el detector emite un tono variable, que aumenta en tono y volumen mientras el plato se acerca al objetivo.

Ruido

Un sonido nervioso aleatorio indica que el detector está recibiendo una interferencia externa. Se deberían ajustar la Sensibilidad o la Anulación de ruido.

Señales falsas

La mineralización de tierra puede causar sonidos que se pueden confundir con señales de objetivo. Las detecciones falsas pueden ser sonidos aleatorios, parciales (Modo de tesoro y monedas) o un sonido gorjeador continuo diferente del sonido más agudo de una señal de objetivo real (Modo de prospección).

Secuencia de inicio

Cuando se enciende el detector, se emite un tono corto de tres notas durante su secuencia de inicio.

Reconocimiento de posición

El detector emite una señal sonora corta para cada pulsación de tecla aceptada.

Reconocimiento negativo

El detector emite un señal sonora doble bajo para indicar una pulsación inválida.

Finalizado

Un sonido de tres notas indica la finalización de la función (ej. calibración de canal de Anulación de ruido automático).

Modelos borrados / Configuración predefinida

Un tono de seis notas anunciará la realización de estos ajustes.

Error

Un tono de seis notas se oír para indicar un error del detector (*Mensajes de error, p. 49*).

Sobrecarga

Si el plato cruza un objetivo grande poco profundo o un terreno con alta mineralización, el detector emitirá un zumbido repetitivo. Este sonido indica que la señal del objetivo es demasiado fuerte para que el detector la pueda interpretar.

Señal de batería baja

Cuando la energía de las pilas se esté terminando, se emitirá un sonido de aviso corto (tonos descendientes) cada 60 segundos.

Apagado por falta de batería

Se oír un tono largo de anuncio (tonos descendientes) justo antes de que el detector se apague.

Una paleta, un cuchillo o una pala pequeña son buenas herramientas para la recuperación de objetivos.

Una vez que se haya localizado un objetivo, limpie la superficie del material suelto e busque de nuevo una señal. Si no hay otra señal, significa que el objetivo se encuentra entre el material de la superficie. En este caso, busque entre el material de la superficie hasta que se localice el objetivo. Si el objetivo permanece en el suelo, verifique de nuevo con la Localización.

Cuando se excava, la finalidad consiste en dejar la superficie del suelo exactamente como la encontró. Usando una herramienta puntiaguda, corte cuidadosamente una parte de la hierba o de la tierra y póngala sobre una lámina de plástico. Esto evita que el material se esparza alrededor y permite que el agujero se rellene rápidamente.

Verifique que el objetivo se encuentre en el agujero. Si no está en el agujero, coloque el detector en el suelo con el plato plano, recoja un puñado de tierra y páselo por encima del plato. Asegúrese de no llevar anillos, pulseras o un reloj, ya que podría producir una señal. Repita este procedimiento hasta que localice el objetivo.

Asegúrese de que no queden otros objetivos, y a continuación rellene el agujero. Todas las partes de tierra o hierba del papel de plástico deberían ponerse de nuevo en el agujero lo más cuidadosamente posible. Pise ligeramente la tierra para compactarla.

Dejar agujeros, o una superficie deteriorada puede desencadenar medidas para evitar el uso de los detectores de metal. Asegúrese de dejar la zona del terreno tal como la encontró. Retire toda la basura.

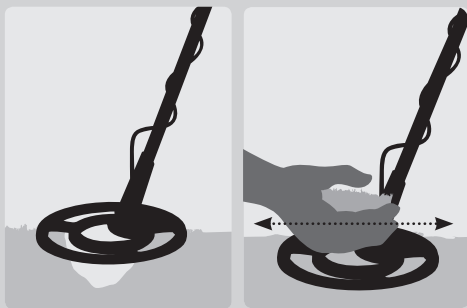
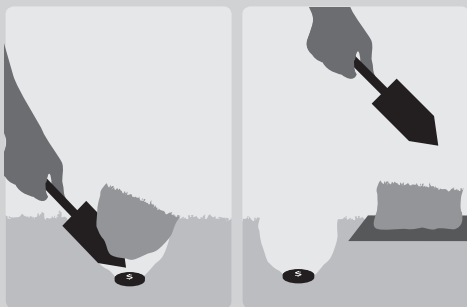

Pida permiso antes de buscar en una propiedad privada.

El uso de **auriculares** durante la detección tiene muchas ventajas. Bloquean el ruido externo como viento o tráfico, permitiéndole escuchar más cerca de las señales del objetivo. Los auriculares también minimizan el ruido de otras personas cercanas y prolongan la vida útil de las pilas.

X-TERRA 705 puede guardar configuraciones separadas para el volumen de los altavoces y para el volumen de los auriculares, cambiando entre ellos cuando se conectan los auriculares.

(Tono de fondo, p. 34)

(Volumen, p. 36)



! *Asegúrese de que el volumen de sus auriculares no alcance un nivel extremadamente alto. Podría aumentar el riesgo de lesión auditiva.*

Conectar los auriculares

Utilice siempre auriculares con una toma de 0,6 cm.

- 1** Abra la tapa de los auriculares de goma situada en el lado izquierdo de la caja de control
- 2** Conecte el enchufe del auricular en la toma.
- 3** Cuando encienda el detector, aparecerá el icono de los auriculares en la pantalla LCD para indicar que los auriculares están conectados.

! *Cuando no utilice los auriculares, mantenga la tapa de goma cerrada para proteger la parte electrónica de la caja de control de la humedad y el polvo.*

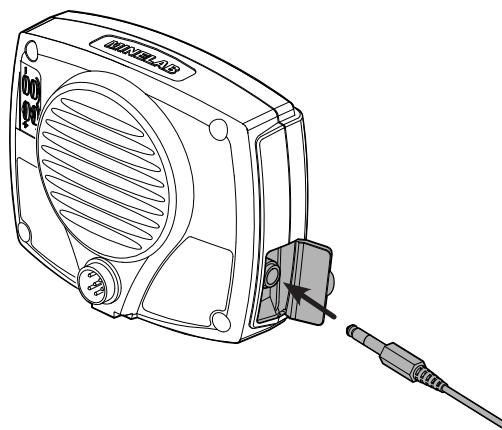

Eje corto

Está disponible un eje corto para reducir la longitud del detector.

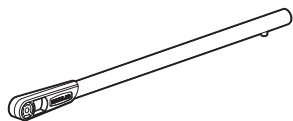

Tapa ambiental

Protege la caja de control de condiciones ambientales como lluvia o suciedad.

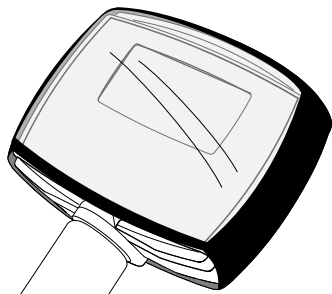

Placa protectora

El detector incorpora una placa protectora por defecto. Si se desgasta por el arrastre excesivo por el suelo, puede adquirir placas protectoras accesorias por separado.

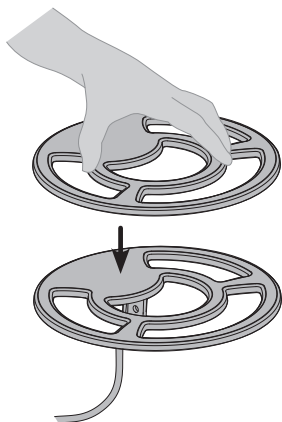

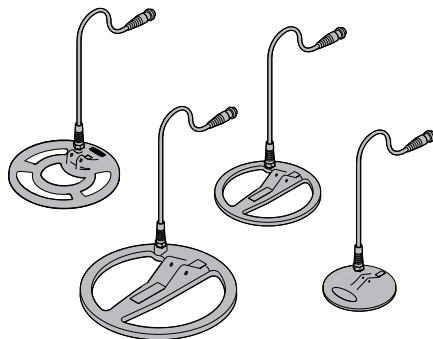

Platos accesorios

Vienen en diferentes tipos (Doble D y concéntrico), tamaños y frecuencias. Estos platos son adecuados para condiciones de terreno diferentes y objetivos específicos.



Para incorporar un plato accesorio:

- 1 Apague el detector utilizando **Power** .
- 2 Siga los pasos de *Montaje del cable del plato* (p. 7) and *Conectar el plato* (p. 5) en orden opuesto para desconectar el plato del detector.
- 3 Repita los mismos pasos en el orden correcto para conectar un plato diferente.
- 4 Encienda el detector utilizando **Encendido** .



X-TERRA 705 es un instrumento de alta calidad, diseñado con elegancia y con un embalaje duradero. Cuidar de su X-TERRA 705 es de sentido común.

- ! La temperatura de almacenamiento de X-TERRA 705 es de -4°F a 149°F (-20°C a $+65^{\circ}\text{C}$) y la temperatura de funcionamiento es de 32°F a 113°F (0°C a 45°C). No deje el detector en ambientes excesivamente cálidos o fríos durante más tiempo del que sea necesario.
- ! El plato se puede sumergir en agua hasta $20''$ (0.5m), pero la caja de control no se puede sumergir. Aunque haya sido diseñada para resistir a la meteorología, se recomienda proteger la caja de control en condiciones húmedas. Está disponible una tapa de protección para la caja de control (*Accesorios, p. 52*).
- ! Nunca permita que el detector entre en contacto con gasolina u otros líquidos que contengan petróleo.
- ! Mantenga el detector limpio y seco, y evite que la arena y el polvo penetren en los cierres y los ejes (ej. horquilla, amarres de cierre). No utilice disolventes para limpiar el detector. Utilice un trapo húmedo con jabón neutro.
- ! Recuerde siempre de apagar el detector antes de cambiar los platos.
- ! Los platos de otros modelos de detectores Minelab no funcionarán con la serie X-TERRA 705 (*Accesorios, p. 52*).
- ! Sólo los platos compatibles con FLEX funcionarán correctamente con los detectores X-TERRA. (*Identificación del plato, p. 48*).
- ! La ventana de la pantalla se puede arañar con facilidad y dañarse si no se trata con cuidado. Está disponible una tapa de protección para la caja de control (*Accesorios, p. 52*).
- ! Asegúrese de que el cable del plato esté en buenas condiciones y no esté sujeto a presión indebida, especialmente cuando esté conectado al plato.
- ! Las pilas defectuosas, planas o viejas pueden originar muchos problemas con el detector, a través de fugas de electrolitos. Retire las pilas si no va a utilizar el detector durante más de 1 semana. Asegúrese de utilizar sólo pilas de buena calidad y de sustituirlas cuando suene la señal de batería baja.
- ! No utilice pilas de iones de litio recargables ya que su tensión es demasiado alta. Puede utilizar pilas de litio no recargables.

Transmisión	Tecnología de Onda senoidal de frecuencia única VFLEX
Plato	Estándar 9" Concéntrico 7,5 kHz
Aspecto visual	Pantalla LCD transreflectiva con luz de fondo
Audio	Altavoz interno y salida de auriculares
Modo de búsqueda	Detector de movimiento
Discriminación	Máscara de hierro/Aceptar/Rechazar varios segmentos
Pilas (no incluidas)	4 x Pilas AA alcalinas/carbono/litio o NiMH/NiCad
Apoyabrazos acolchonado	Regulable a 4 posiciones con base de apoyo y apoyabrazos
Longitud extendible	1.42m (56")
Plegable	1.22m (48")
Peso (sin pilas)	1,3kg (2,9lbs)
Accesorios opcionales	Auriculares, Placas protectoras, Tapa ambiental, Platos accesorios, Eje corto

Características del modelo

Opciones de frecuencia del plato	3 (Estándar 7,5 kHz, Baja 3kHz, Alta 18,75 kHz)
Modos de detección	Tesoro y monedas, Prospección
Modelos de discriminación	4 + Todos los metales
Discriminación de máscara de hierro (Modo de prospección)	0 a 20
Acceso directo de Todos los metales	✓
Escala de discriminación (Segmentos)	28
Férreos	4
No férreos	24
Margen numérico (Números de ID de objetivo)	Intervalos de 2 (-8, -4, -2, 0, 2, 4, 6, 8, 10, 12, 14, 16, 18, 20, 22, 24, 26, 28, 30, 32, 34, 36, 38, 40, 42, 44, 46, 48)
Iconos de indicación de profundidad	5
Ajuste de sensibilidad	Manual, 1 a 30
Canales de Anulación de ruido	Automático o 5 Manual (-2, -1, 0, 1, 2)
Ajuste de Balance de tierra	Manual 1-90, Automático, Rastreo, Playa
Compensación de Balance de tierra de rastreo	-15 a 15
Localización (audio y visual)	2 Modos (automático y de tamaño)
Ajuste de volumen	0 a 30
Ajuste de Tono de fondo	-5 a 25
Tonos de audio para IDs de objetivos	1, 2, 3, 4, Múltiples
Alarma sonora de batería baja	✓
Teclas de interfaz de usuario	11 + Encendido
Iconos de la pantalla LCD	82
Color del eje	Negro

¡GRACIAS POR HABER ADQUIRIDO SU X-TERRA 705!

La detección de metales es una actividad fascinante y gratificante apreciada por personas de todo el mundo. Conociendo su X-TERRA 705 podrá ser una de las personas que encuentra monedas valiosas, reliquias, oro y joyas con regularidad.

X-TERRA 705 es un instrumento de alta precisión que incorpora la tecnología de frecuencia única testada por Minelab, llamada

VFLEX.

VFLEX procesa una frecuencia única pura, asegurando que pueda disfrutar de su afición en cualquier momento, con la confianza de estar a utilizar un detector confiable y de precisión. En otras palabras, un detector SERIO.

Este manual está diseñado para ayudar al buscador de tesoros experto y al principiante a sacar el máximo provecho de X-TERRA 705.



Líder mundial en tecnología de detección de metales

Desde sus orígenes en 1985, Minelab se ha especializado en tecnologías electrónicas avanzadas. Nuestra ventaja competitiva nació casi inmediatamente, con un equipo de desarrollo e investigación altamente competente e innovador, inspirado por el talento de Mr Bruce Candy.

Este compromiso por la innovación nos ha permitido comercializar con éxito detectores de tesoros y monedas con un amplio abanico de funciones apreciados por los aficionados de todo el mundo, y también detectores de oro de alta calidad utilizados por aficionados y profesionales. La tecnología avanzada de Minelab también está incorporada en los equipos de detección diseñados para proyectos de desactivación de minas humanitarios y militares en todo el mundo.

Hoy en día, Minelab mantiene operaciones de asistencia al cliente, distribución y mantenimiento en Australia, Europa, y en los Estados Unidos, y es la empresa posee el certificado ISO 9001 de distinción de calidad. El ISO 9001 es un certificado estándar de calidad reconocido mundialmente que asegura el nivel más elevado de calidad de producto para nuestros clientes.

Trabajando para un futuro más limpio, más verde

Para consumidores de la Unión Europea: No desechen este aparato en sus residuos domésticos generales.

El símbolo del cubo de basura prohibido en este aparato indica que esta unidad no se debe desechar con los residuos domésticos generales, sino que se debe reciclar de acuerdo con los requisitos mediambientales y la normativa de su administración local.

Deseche este aparato a través de un centro de reciclaje o empresa responsable, o devuelva la unidad al punto de venta de Minelab adecuado para su unidad. De este modo permitirá que el aparato sea desechado de modo ambientalmente responsable.

El desecho de aparatos electrónicos no deseados en vertederos contribuye a originar efectos medioambientales adversos a largo plazo a causa de la filtración de las sustancias tóxicas y

contaminantes que contienen algunos aparatos electrónicos.

ESTE APARATO CUMPLE CON EL APARTADO 15 DE LA NORMATIVA FCC

El funcionamiento está sujeto a las siguientes dos condiciones: (1) este aparato no causa interferencias dañinas, y (2) este aparato debe aceptar cualquier interferencia recibida, incluyendo las interferencias que puedan causar un funcionamiento no deseado.

Exención de responsabilidad:

El detector de metales de Minelab que se describe en este manual de instrucciones ha sido diseñado y fabricado expresamente como detector de metales para aficionados de calidad, y se recomienda utilizarlo en la detección de metales generales, tesoro

© 2016 Minelab Electronics Pty Ltd.

Este documento contiene información confidencial que está protegida por derechos de autor. Además de cualquier de los usos permitidos por el Acta de Derechos de Autor del 1968, no se puede reproducir ninguna parte a través de ningún proceso sin la autorización por escrito de Minelab Electronics Pty Ltd, 2 Second Avenue, Mawson Lakes 5095 SA, Australia

ATENCIÓN. Este documento contiene los derechos de Minelab Electronics Pty Ltd, datos técnicos o datos referentes a derechos limitados, o ambos. También se aplica a patentes y marcas comerciales registradas. Serious Detecting y Minelab son marcas comerciales registradas por Minelab Electronics Pty Ltd.

y monedas, en ambientes seguros. Este detector de metales no ha sido diseñado para utilizarse como detector de minas o como herramienta de detección de municiones activas.

Tenga en cuenta:

Ya que este detector deberá presentar varias opciones disponibles, el aparato puede variar según el modelo o los artículos adquiridos con su detector. Algunas descripciones e ilustraciones también pueden variar (en este manual) con relación al modelo que adquirió. Además, Minelab se reserva el derecho de responder al progreso técnico continuo introduciendo cambios en el diseño, aparato y características técnicas en cualquier momento.



N.º de Referencia: 4901-0094-4

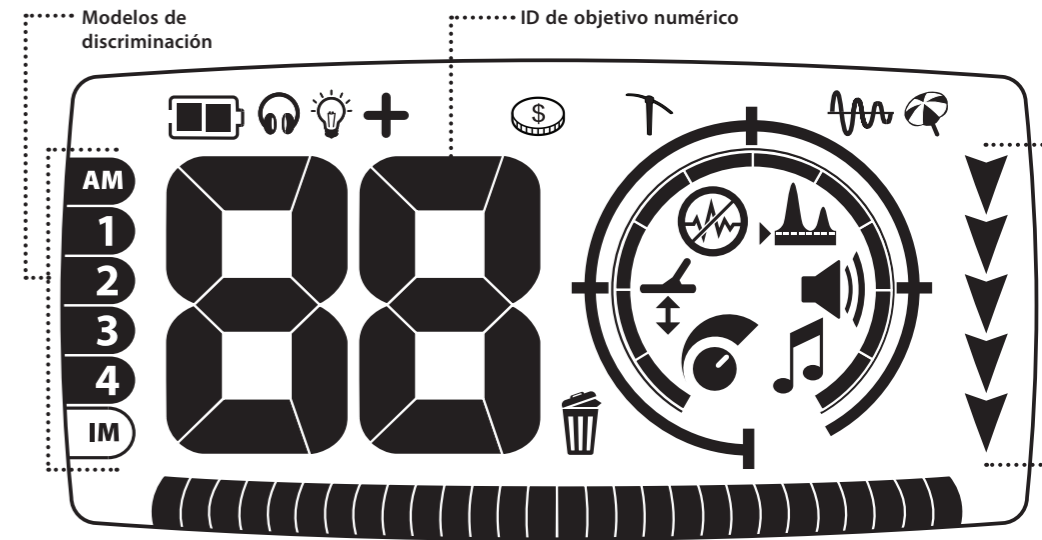

Escala de discriminación

Indicador de profundidad

Batería
Indica la energía restante.

Auriculares
Indica que los auriculares están conectados.

Luz de fondo
Indica que la luz de fondo está activada.

Estabilidad de objetivo
Indica que la Estabilidad del objetivo está activada.

Rechazar identificación
Aparece cuando rechaza un segmento de discriminación.

Tesoro y monedas
Indica que se encuentra en el modo de Detección de Tesoros y Monedas.

Prospección
Indica que se encuentra en el modo de Detección Prospectiva.

Rastreo
Indica que el Balance de tierra de rastreo se encuentra activo.

Playa
Indica que el Balance de tierra de rastreo se encuentra activo.

Sensibilidad
Indica que se encuentra en el menú de Sensibilidad.

Balance de tierra
Indica que se encuentra en el menú de Balance de tierra.

Anulación de ruido
Indica que se encuentra en el menú de Anulación de ruido.

Tono de fondo
Indica que se encuentra en el menú de Tono de fondo.

Volumen
Indica que se encuentra en el menú de Volumen.

Tonos
Indica que se encuentra en el menú de Tonos.

INICIO RÁPIDO

- 1 Inicio (p. 12)
- 2 Elegir un modo de detección (p. 12)
 - Modo de Tesoro y Monedas (p. 18)
 - Modo de Prospección (p. 19)
- 3 Elegir un modelo de discriminación (págs. 22–24) Establecer el nivel de la máscara de hierro (págs. 22–24)
- 4 Regular la Anulación de ruido (automática o manual)) (págs. 32–33)
- 5 Regular el Balance de tierra (automático, manual o de rastreo) (págs. 40–43)
- 6 ¡Inicie la detección!

Estas instrucciones de inicio rápido le permiten iniciar la detección inmediatamente y encontrar información de referencia importante para configurar su X-TERRA 705.

Minelab recomienda a todos los usuarios la lectura de todo el manual para asegurar una comprensión total de todas las funciones y características que su X-TERRA 705 le ofrece.

En Minelab siempre nos interesa sus opiniones. Si tiene cualquier pregunta o comentario con relación a su X-TERRA 705 o cualquier otro producto de Minelab, no dude en ponerse en contacto con nosotros directamente o a través de su proveedor local de Minelab oficial.

Para más información sobre el producto y consejos de detección, consulte:

www.minelab.com

INICIO RÁPIDO

- 1 Inicio (p. 12)
- 2 Elegir un modo de detección (p. 12)
 - Modo de Tesoro y Monedas (p. 18)
 - Modo de Prospección (p. 19)
- 3 Elegir un modelo de discriminación (págs. 22–24) Establecer el nivel de la máscara de hierro (págs. 22–24)
- 4 Regular la Anulación de ruido (automática o manual)) (págs. 32–33)
- 5 Regular el Balance de tierra (automático, manual o de rastreo) (págs. 40–43)
- 6 ¡Inicie la detección!